



**Ponorný mixér**

**MSM66110D**



**BOSCH**

cz Návod k obsluze



Gratulujeme Vám k zakoupení nového spotřebiče značky Bosch. Rozhodli jste se pro moderní a vysoce kvalitní domácí spotřebič. Další informace o našich produktech najdete na našich internetových stránkách.

## Obsah

Pro Vaši bezpečnost .....	7
Přehled .....	8
Provoz .....	9
Údržba .....	9
Recepty a tipy .....	9
Likvidace .....	10
Záruka .....	10

## Pro Vaši bezpečnost

**Před prvním použitím si pozorně přečtete tento návod k použití, abyste se seznámili s důležitými pokyny o bezpečnosti a provozu tohoto spotřebiče.** Při nedodržení těchto pokynů výrobce neodpovídá za případné škody vyplývající z použití spotřebiče.

Tento spotřebič je určen k použití v domácnosti a jen na takové množství, které je obvyklé při použití v domácnosti a nikoli pro komerční účely. Nekomerční účely zahrnují např. použití v závodních jídelnách, kancelářích, zemědělských a jiných komerčních podnicích a zároveň také v penzionech, menších hotelech a podobných zařízeních.

Používejte tento spotřebič jen na takové množství, které je obvyklé při použití v domácnosti.

Spotřebič je určen pouze ke krájení a mixování potravin. Nesmí být používán na zpracovávání jiných předmětů nebo látek.

Návod k obsluze si pečlivě uschovejte.

Pokud budete spotřebič předávat další osobě, nepamenejte předat také návod k obsluze.

## **▲ Všeobecné bezpečnostní pokyny**

### **Nebezpečí úrazu elektrickým proudem**

Tento spotřebič nesmí používat děti.

Spotřebič a síťový kabel musíte udržovat z dosahu dětí. Tento spotřebič smí používat osoby se sníženými tělesnými, senzorickými nebo duševními schopnostmi a nedostatkem zkušeností pouze pod dohledem patřičné osoby či po zaškolení v oblasti bezpečného používání.

Děti si se spotřebičem nesmí hrát.

Spotřebič připojujte a uvádějte do provozu jen podle údajů uvedených na typovém štítku. Spotřebič používejte jen v případě, že síťový přívod ani vlastní spotřebič nejsou poškozeny.

Před výměnou příslušenství nebo před kontaktem s jeho pohyblivými díly spotřebič vždy vypněte.

Po každém použití, nebo než opustíte místnost, vytáhněte síťový přívod ze zásuvky, stejně tak učiňte před jeho čištěním a sestavováním či demontáží.

Sítový přívod nesmí ležet v bezprostřední blízkosti ostrých hran a horkých ploch. Výměnu poškozeného síťového přívodu smí provádět pouze výrobce, jeho zákaznický servis nebo jiná obdobně kvalifikovaná osoba. Jen tak lze zabránit případnému zranění. Tento spotřebič smí opravovat pouze technik našeho zákaznického servisu.

## **▲ Bezpečnostní pokyny pro tento spotřebič**

### **Nebezpečí úrazu**

#### **Nebezpečí úrazu elektrickým proudem**

Neberte ponorný mixér do mokřých rukou a nenechávejte ho běžet naprázdno. Neponořujte spotřebič do tekutiny nad hranici, kde se spojuje základní jednotka spotřebiče a mixovací nástavec. Nikdy neponořujte základní jednotku spotřebiče do tekutiny a nečistěte jej v myčce nádobí. Zachovávejte opatrnost při zpracování horkých tekutin. Tekutiny se mohou při práci rozstříkovat. Nikdy nepokládejte mixovací nástavec na horký povrch nebo do velmi horké směsi potravin. Před použitím mixéru nechte horké potraviny zchladnout na nejméně 80 °C.

Používejte ponorný mixér jen ve spojení s originálním příslušenstvím. Mixovací nástavce nasazujte a snímejte jen v klidovém stavu spotřebiče. Doporučení: Spotřebič zapínejte jen na dobu nezbytně nutnou ke zpracování potravin.

#### **Nebezpečí zranění ostrým nožem/rotujícím pohonem!**

V žádném případě nesahejte na nože na mixovacím nástavci. Nikdy nečistěte tyto nože holými rukama. Používejte kartáč.

Tento návod k obsluze se vztahuje na více druhů modelů. Přehled různých druhů modelů můžete najít na ilustrovaných stránkách (Obr. 9).

### **Přehled**

Rozložte si stranu s obrázky.

Obr. **A**

#### **1 Základní jednotka spotřebiče**

#### **2 Síťový kabel**

#### **3 Vypínač**

- a Normální rychlost
  - b Turbo rychlost
- Dokud budete tisknout vypínač (a nebo b), bude ponorný mixér zapnutý. Turbo rychlost se používá spolu s univerzálním sekacím strojkem (pouze u některých modelů).

#### **4 Tlačítka „Uvolnit“**

Pro uvolnění mixovacího nástavce tiskněte

ve stejnou chvíli obě tlačítka „Uvolnit“.

#### **5 Mixovací nástavec**

Umělohmotný či kovový (v závislosti na modelu). Nasadte mixovací nástavec a zacvakněte jej do správné pozice.

#### **6 Mixovací nůž**

#### **7 Mixovací nádoba**

Použitím mixovací nádoby zabráníte tomu, aby se přísady rozstříkovaly kolem.

U některých modelů:

#### **8 Víko**

Umístěte víko na mixovací nádobu, můžete v ní zpracované potraviny uchovat.

#### **9 Šlehačí metla s pohonem**

#### **10 Mačkadlo s pohonem**

#### **11 Univerzální sekací strojek s víkem**

Univerzální sekací strojek si můžete objednat v našem zákaznickém servisu (č. produktu 657247). S univerzálním sekacím strojkem můžete spotřebič používat v plné síle na přípravu medové pomazánky (podle našeho receptu). Recept naleznete v návodu k obsluze univerzálního sekacího stroju. Umístěte víko na univerzální sekací strojek, můžete v něm zpracované potraviny uchovat.

## Provoz

Spotřebič slouží k mixování majonézy, omáček, míchaných nápojů, dětské výživy, vařeného ovoce a zeleniny.

Slouží také k mixování polévek.

Syrové potraviny (cibuli, česnek, bylinky) krájejte/sekejte pouze s univerzálním sekacím strojkem!

Doporučujeme Vám používat přiloženou mixovací nádobu. Můžete však používat i jiné nádoby.

### **Pozor!**

*Dno nádoby, kterou použijete, nesmí mít žádné hrboly nebo trhliny.*

- Před prvním použitím Vašeho spotřebiče všechny jeho díly omyjte.

### **Obr. E**

- Síťový přívodní kabel úplně odviňte.
- Mixovací nástavec nasadte na základní jednotku spotřebiče a zacvakněte jej do správné pozice.
- Zasuňte vidlici síťového přívodu do zásuvky.
- Potraviny naplňte do mixovací nebo jiné nádoby.

**i** Spotřebič lépe funguje, když je mezi přísadami trochu tekutiny.

- Ponorový mixér a nádobu pevně držte.
- Zapněte ruční mixér stisknutím vypínače (normální rychlost/ Turbo rychlost). Obecně se Turbo rychlost doporučuje na zpracovávání potravin. Normální rychlost používejte na mixování tekutin nebo teplého jídla. Při zapnutí spotřebiče jej držte mírně našikmo v nádobě, zabráníte tak jeho „přilepení“ na dně nádoby.

**i** Dokud budete tisknout vypínač, bude ponorový mixér zapnutý.

**i** Abyste zabránili rozstříkávání mixovaných surovin, stiskněte vypínač až tehdy, když je mixovací nástavec úplně ponořen do mixovaných potravin. Než ponorový mixér vyjmete z mixovaných potravin, vždy jej vypněte.

- Po dokončení mixování uvolněte vypínač.

Po použití spotřebiče:

- Odpojte síťovou zástrčku.
- Stiskněte ve stejnou chvíli obě tlačítka „Uvolnit“ a vyjměte mixovací nástavec ze základního spotřebiče.

## Čištění

### **Pozor!**

*Nikdy neponořujte základní jednotku spotřebiče do tekutin a neumývejte v myčce nádobí. Nepoužívejte parní čistící!*

*Mohlo by dojít k poškození povrchů.*

**NEPOUŽÍVEJTE abrazivní čistící prostředky.**

**i** Při zpracování např. červeného zelí dochází k zabarvení plastových dílů, které lze odstranit několika kapkami stolního oleje.

- Vytáhněte síťovou zástrčku!
- Základní jednotku spotřebiče otřete vlhkým hadrem a potom vytřete do sucha.
- Mixovací nádobu lze umýt v myčce nádobí.
- Mixovací nástavec lze umýt v myčce nádobí nebo kartáčkem pod tekoucí vodou.
- Mixovací nástavec nechte uschnout ve svislé poloze (mixovací nůž směrem nahoru), aby zevnitř vytekla zachycená voda.

## Recepty a tipy

### **Majonéza**

1 vejce (žloutek i bílek)

1 lžíce hořčice

1 lžíce citronové šťávy nebo octa

200-250 ml oleje

sůl a pepř k dochucení

Přísady musí mít stejnou teplotu!

- Umístěte přísady do mixovací nádoby.
- Ruční mixér umístěte až na dno nádoby a zapněte jej (Turbo rychlost), dokud se ze směsi nevymíchá emulze.

- Pomalu pohybuje zapnutým mixérem nahoru až po horní hranici směsi a znovu dolů, dokud není majonéza hotová.

Tip: Podle tohoto receptu si můžete připravit i majonézu pouze s vaječným žloutkem.

V tom případě však použijte pouze poloviční dávku oleje.

### Zeleninová polévka

300 g brambor  
200 g mrkve  
1 malý řapíkatý celer  
2 rajčata  
1 cibule

50 g másla  
2 l vody  
sůl a pepř k dochucení

- Oloupejte rajčata a zbavte je semínek.
- Nasekejte omytou zeleninu a orestujte na rozpáleném máse.
- Přidejte vodu a sůl.
- Nechte vařit 20-25 minut.
- Odstavte hrnci ze sporáku.
- Pomocí mixéru v hrnci polévku rozmixujte.
- Dochutěte solí a pepřem.

### Těsto na palačinky

250 ml mléka  
1 vejce  
100 g mouky  
25 g rozpuštěného vychladnutého másla

- Všechny přísady vložte ve výše uvedeném pořadí do mixovací nádoby a rozmixujte je dohladka.

### Míchané mléčné nápoje

1 sklenice mléka  
6 velkých jahod  
nebo  
10 malin nebo  
1 banán (nakrájený na plátky)

- Umístěte přísady do mixovací nádoby a rozmixujte.
- Dochutěte cukrem.

Tip:

Přidáním lžice zmrzliny a použitím studeného mléka si vyrobíte mléčný koktejl.

### Likvidace



Tento spotřebič je označen v souladu s evropskou směrnicí 2012/19/EU, která se týká elektrických a elektronických spotřebičů (waste electrical and electronic equipment - WEEE)

Tato směrnice stanovuje jednotný rámec pro zpětný odběr a recyklování použitých spotřebičů v zemích EU.

O aktuálních způsobech likvidace se prosím informujte u Vašeho odborného prodejce nebo na obecním úřadě.

### Záruka

Na tento spotřebič se vztahují záruční podmínky stanovené zastoupením v daném státě.

Podrobnosti o těchto podmínkách lze získat u prodejce, u kterého byl spotřebič zakoupen.

Pro reklamace v záruční době je nutné předložit doklad o koupi.





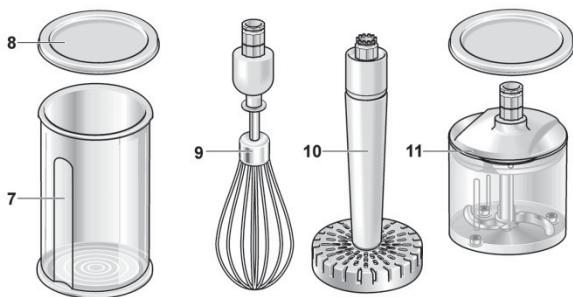
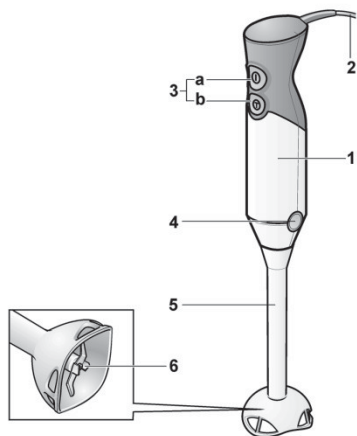

Změny vyhrazeny.

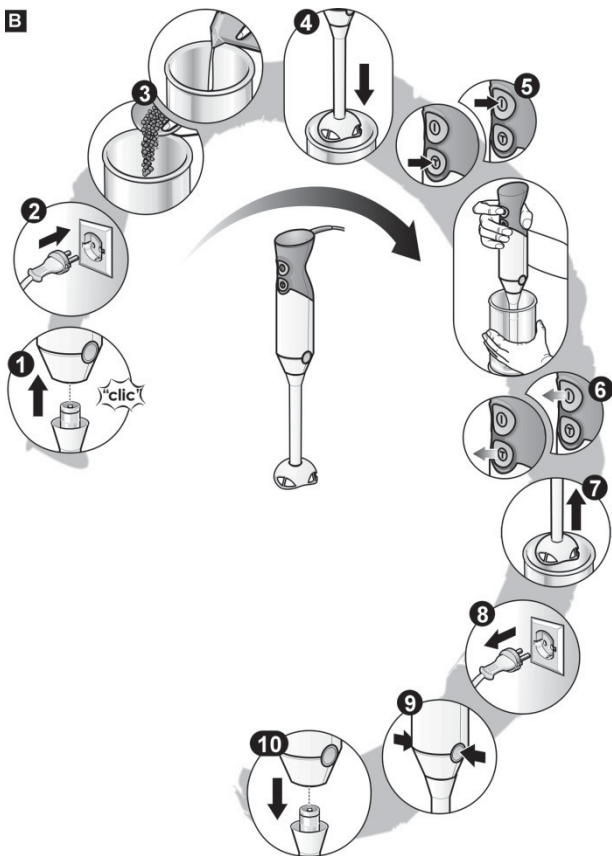
**A**



**B**



C							
MSM64010	X		X				
MSM64035	X		X			X	X
MSM64110		X	X				
MSM64120		X	X	X	X		
MSM66110		X	X				
MSM66110D		X	X				
MSM66110I		X	X				
MSM66110Y		X	X				



## Záruční podmínky

společnosti BSH domácí spotřebiče s.r.o.

### 1. Záruka

Na tento výrobek je v souladu § 2113 a násl. zákona č. 89/2012 Sb., občanský zákoník, v platném znění, poskytována **záruka za jakost 24 měsíců** (dále jen „záruka“), která běží zpravidla od odevzdání výrobku zákazníkovi. Pokud byla sjednána delší záruka, řídí se tato speciálními pravidly.

Záruka 24 měsíců je poskytována pouze zákazníkovi spotřebiteli a jen na výrobek **k běžnému užívání v domácnosti**. Zákazníkovi podnikateli nebo jiné právnické osobě je poskytnuta 24 měsíční záruka za předpokladu, že se koupě netýká jeho podnikatelské činnosti (např. prádelna, ubytovací služby, restaurační zařízení apod.), způsob užívání je obdobný užívání v domácnosti a výrobek není prokazatelně přetěžován (kumulativně); v ostatních případech je poskytována záruka v délce 6 měsíců. Společnost BSH domácí spotřebiče s.r.o. si vyhrazuje právo omezit plnění záruky nad rámec 6 měsíců v případě, že bude zjevné, že spotřebič není provozován v souladu s výše uvedenými podmínkami.

### 2. Pořizovací doklad a záruční list

Základním průkazem práv zákazníka je **pořizovací doklad** (paragon, faktura, leasingová smlouva apod.). Pokud byl při prodeji vydán **záruční list**, je tento součástí výrobku s výrobním číslem uvedeným na přední straně tohoto záručního listu. Nedílnou součástí záručního listu je pořizovací doklad. Zákazník si ve vlastním zájmu pořizovací doklad i záruční list pečlivě uschová.

Bezplatný záruční servis je možno poskytnout jen v případě předložení pořizovacího dokladu nebo v případě prodloužené záruky i vyplněného záručního listu a vystaveného certifikátu, pokud byl vydán. Záruční list vyplňuje prodejce a je v zájmu zákazníka zkontrolovat správnost a úplnost uvedených údajů. Záruční list je platný pouze v originálu, na kopie nebude brán zřetel.

### 3. Uplatnění záruky

Zákazník má v rámci poskytnuté záruky právo na bezplatné, včasné a řádné odstranění reklamované vady výrobku, a to opravou, popřípadě – není-li to vzhledem k povaze (zn. příčině i projevu) vady neúměrné – právo na výměnu výrobku nebo jeho vadné součásti. Za zákonem stanovených podmínek může být poskytnuta sleva na výrobku anebo může být výrobek vrácen.

Záruční oprava se vztahuje výhradně na vady, které vzniknou průkazně v době platné záruky. Takto vzniklé vady je oprávněn odstranit pouze **autorizovaný servis**. Uplatnit záruku může zákazník u autorizovaného servisu nebo v prodejně, kde byl výrobek zakoupen, a to bez zbytečného odkladu, nejpozději však do konce záruční doby. Zvolí-li zákazník jiný, než nejbližší autorizovaný servis, bude na něm, aby nesl v souvislosti s tím zvýšené náklady.

Autorizovaný servis posoudí oprávněnost reklamace a podle povahy vady výrobku rozhodne o způsobu řešení reklamace.

Seznam autorizovaných servisů je k dispozici na [www.bosch-home.com/cz](http://www.bosch-home.com/cz).

Doba, po kterou zákazník nemůže výrobek z důvodu vady používat, se do záruční doby nepočítá. O tuto dobu se záruční doba prodlužuje. Při výměně se **běh záruční doby** neobnovuje. Při opravě nedochází k běhu nové záruční doby týkající se opravené součásti či součástíky.

Po provedení záruční opravy je autorizovaný servis povinen vydat zákazníkovi čitelnou kopii opravního listu. **Opravní list** slouží k prokazování práv zákazníka, proto je ve vlastním zájmu zákazníka před podpisem opravního listu zkontrolovat jeho obsah a kopii opravního listu pečlivě uschová.

Zákazník je povinen poskytnout autorizovanému servisu **součinnost** k ověření existence reklamované vady a k jejímu odstranění (včetně odpovídajícího potřebného vyzkoušení nebo demontáže výrobku).

Při uplatnění reklamace předá zákazník **výrobek čistý** v souladu s hygienickými předpisy nebo obecnými hygienickými zásadami včetně všech jeho součástí a příslušenství, umožňujících takové ověření a odstranění vady. V případě, že výrobek nedodá kompletní a je-li kompletnost výrobku nezbytná k zjištění existence reklamované vady a/nebo k jejímu odstranění, běh lhůty k vyřízení reklamace začíná až dodáním chybějících součástí.

## 4. Neoprávněnost reklamace

Reklamacie není oprávněná v případech, vznikla-li závada nebo poškození:

- prokazatelně nesprávným užíváním výrobku (např. v rozporu s návodem, s pokyny uvedenými na obalu výrobku či v záručním listě, užíváním v rozporu s obecně známými pravidly užívání předmětného výrobku, provozem při nesprávném napájecím napětí, připojování na nedovolené zdroje proudu, užíváním zboží v nevhodných podmínkách – vlhko, prašnost, extrémní tvrdost vody apod.) anebo jiným nesprávným jednáním uživatele (např. neodbornou instalací či zapojením);
- prokazatelně nedovolenými zásahy do přístroje (konstrukční nebo jiná úprava, neodborná montáž), živelnou katastrofou nebo mechanickým poškozením výrobku;
- nese-li předložený záruční list zjevné známky provedených změn údajů nebo je-li na výrobku odlišné výrobní číslo od toho, jež je uvedeno v záručním listě;
- u estetických komponentů, nezajišťujících funkčnost výrobku z důvodu:
  - transportního poškození nebo přemísťováním (poškrábání, promáčknutí, praskliny, rozbitá skla a police apod.)
  - nefunkčních estetických komponentů jako jsou madla, skla, ovládací spínače apod., které jsou důsledkem běžného opotřebení
  - změny barvy plastových komponentů (jedná se o běžný fyzikálně chemický jev po čase používání)
  - vady spotřebních materiálů, u kterých je doba životnosti daná charakterem součástky (žárovky, vodní filtry, vzduchové, prachové filtry, uhlíkové filtry všeho druhu, akumulátory, baterie, apod.)
  - vady příslušenství a volitelné vybavy, způsobené nevhodnou manipulací nebo nepřiměřeným zacházením

Ze záručních oprav jsou vyloučeny případy běžné údržby nebo čištění, instalace, programování, kontroly parametrů výrobku.

## 5. Náhradní díly

Záruka na samostatně prodané náhradní díly výrobku je poskytována v délce 6 měsíců, a to za předpokladu jeho odborné instalace.

## 6. Pozáruční servis

V případě placené pozáruční opravy provedené autorizovaným servisem se poskytuje záruka v délce 24 měsíců.

## 7. Rozšířená záruka nad rámec zákona

U spotřebičů (pračky, myčky) sériové vybavených systémem Aqua-Stop (patent BSH) je výrobcem poskytnuta záruka na škody způsobené chybou tohoto systému. Na tyto škody je zákazníkovi spotřebiteli poskytnuta náhrada, a to po celou dobu životnosti spotřebiče. Vyloučena je náhrada škody v případě, kdy nebyl spotřebič zapojen do elektrického obvodu pod proudem.

## 8. Upozornění pro prodejce

Prodejce je povinen vyplnit správně a úplně záruční list v den prodeje výrobku. Při případné předprodejní reklamaci je třeba předložit řádně vyplněný reklamační protokol a pořizovací doklad (fakturu).

## 9. Ochrana osobních údajů

Osobní údaje zákazníka kupujícího budou použity výhradně k účelům pro zpracování objednávek a k případnému vyřízení záruky v souladu se zák. č. 101/2000 Sb., o ochraně osobních údajů.

## 10. Prohlášení o hygienické nezávadnosti výrobků

Všechny výrobky distribuované společností BSH domácí spotřebiče s.r.o. a přicházející do styku s potravinami splňují požadavky o hygienické nezávadnosti dle zákona č.258/2000 Sb., vyhlášky 38/2001 Sb. Toto prohlášení se vztahuje na všechny výrobky přicházející do styku s potravinami uvedené v aktuálním ceníku společnosti BSH domácí spotřebiče s.r.o.

### Ujištění dovozce o vydání prohlášení o shodě

Vážený zákazníku,

dle § 13, odst.5 zákona č.22/1997 Sb. Vás ujišťujeme, že na všechny výrobky distribuované společností BSH domácí spotřebiče s.r.o. našim obchodním partnerem bylo vydáno prohlášení o shodě ve smyslu zákona č. 22/1997 Sb a nařízení vlády č. 17/2003 Sb., 616/2006 Sb. a 22/2003 Sb. a příslušných nařízení vlády. Toto ujištění dovozce o vydání prohlášení o shodě se vztahuje na všechny výrobky včetně plynových spotřebičů, které jsou obsaženy v aktuálním ceníku firmy BSH domácí spotřebiče s.r.o.

# B/S/H/

## **Kontakt na servis domácích spotřebičů BOSCH**

BSH domácí spotřebiče s.r.o.  
Radlická 350  
158 00 Praha 5

Příjem oprav  
Tel.: +420 251 095 546  
Email: [opravy@bshg.com](mailto:opravy@bshg.com)

Objednávky příslušenství a náhradních dílů  
Tel.: +420 251 095 556  
Email: [dily@bshg.com](mailto:dily@bshg.com)

Zákaznické poradenství  
Tel.: +420 251 095 555  
Email: [bosch.spotrebice@bshg.com](mailto:bosch.spotrebice@bshg.com)

Aktuální informace o servisu naleznete na internetových stránkách [www.bosch-home.com/cz](http://www.bosch-home.com/cz).  
Zde máte možnost sjednat opravu pomocí online formuláře.



**Ponorný mixér**



**BOSCH**

**MSM66110D**

sk Návod na použitie

*Blahoželáme Vám k zakúpeniu nového spotrebiča značky Bosch. Rozhodli ste sa pre moderný a vysokokvalitný domáci spotrebič. Ďalšie informácie o našich produktoch nájdete na našich internetových stránkach.*

## Obsah

Pre Vašu bezpečnosť.....	7
Prehľad .....	8
Používanie.....	9
Udržba.....	9
Recepty a tipy.....	9
Likvidácia.....	10
Záruka.....	10

## Pre Vašu bezpečnosť

**Pred prvým použitím si pozorne prečítajte tento návod na použitie, aby ste sa oboznámili s dôležitými pokynmi ohľadne bezpečnosti a používania tohto spotrebiča.** Pri nedodržaní týchto pokynov výrobca nezodpovedá za prípadné škody vyplývajúce z nesprávneho použitia spotrebiča. Tento spotrebič je určený na používanie v domácnosti a len na také množstvá surovín, aké sú obvyklé pri použití v domácnosti, nie na komerčné účely. Nekomerčné účely zahŕňujú napr. použitie v závodných jedálňach, kanceláriách, poľnohospodárskych a iných komerčných podnikoch a taktiež v penziónoch, menších hoteloch či podobných zariadeniach. Tento spotrebič používajte len na také množstvá potravín, aké sú obvyklé pri použití v domácnosti.

Spotrebič je určený len na krájanie a mixovanie potravín. Nesmie sa používať na spracovávanie iných materiálov alebo látok.

Návod na použitie si starostlivo uschovajte.

Pokiaľ budete spotrebič odovzdávať ďalšej osobe, nezabudnite odovzdať aj návod na použitie.

## Všeobecné bezpečnostné pokyny

### Nebezpečenstvo zásahu elektrickým prúdom

Tento spotrebič nesmú používať deti.

Spotrebič a sieťový kábel musíte skladovať mimo dosahu detí. Tento spotrebič smú používať osoby so zníženými telesnými, senzorickými alebo duševnými schopnosťami a nedostatkom skúseností len pod dohľadom spôsobiljej osoby či po zaškolení v oblasti bezpečného používania.

Nedovoľte deťom hrať sa so spotrebičom.

Spotrebič pripojujte a uvádzajte do prevádzky len podľa údajov uvedených na typovom štítku. Spotrebič používajte len v prípade, že sieťový kábel ani samotný spotrebič nie sú poškodené.

Pred výmenou príslušenstva alebo pred kontaktom s jeho pohyblivými časťami spotrebič vždy vypnite.

Po každom použití, alebo než opustíte miestnosť, vytiahnite sieťový kábel zo zásuvky, to isté urobte pred jeho čistením a zostavovaním či demontážou.

Sieťový kábel nesmie byť v bezprostrednej blízkosti ostrých hrán a horúcich plôch. Výmenu poškodeného sieťového kábla smie vykonávať iba výrobca, jeho zákaznicky servis alebo iná obdobne kvalifikovaná osoba. Len tak možno zabrániť prípadnému zraneniu. Tento spotrebič smie opravovať len technik nášho zákaznického servisu.

## **▲ Bezpečnostné pokyny pre tento spotrebič**

### **Nebezpečenstvo poranenia**

#### **Nebezpečenstvo zásahu elektrickým prúdom**

Nechytajte ponorný mixér mokrými rukami a nenechávajte ho bežať naprázdno. Neponárajte spotrebič do tekutiny nad hranicu, kde sa spojuje základná jednotka spotrebiča a mixovací nadstavec. Nikdy neponárajte základnú jednotku spotrebiča do tekutiny a neumývajte ho v umývačke riadu. Dodržujte opatnosť pri spracovaní horúcich tekutín. Tekutiny sa môžu pri práci rozstrekať. Mixovací nadstavec nikdy neukladajte na horúci povrch alebo do veľmi horúcej zmesi potravín. Pred použitím mixéra nechajte horúce potraviny vychladnúť na minimálne 80 °C.

Ponorný mixér používajte len s originálnym príslušenstvom.

Mixovacie nadstavce nasadzujte a odnímajte len mimo chodu spotrebiča. Odporúčanie: spotrebič zapínajte len na čas nevyhnutný na spracovanie potravín.

#### **Nebezpečenstvo poranenia ostrým nožom/rotujúcim pohonom!**

V žiadnom prípade nesiahajte na nože na mixovacom nadstavci.

Tieto nože nikdy nečistite holými rukami. Používajte kefku.

Tento návod na použitie sa vzťahuje na viacero druhov modelov. Prehľad rôznych druhov modelov môžete nájsť na ilustrovaných stránkach (Obr. 9).

### **Prehľad**

Rozložte si stranu s obrázkami.

Obr. 9

#### **1 Základná jednotka spotrebiča**

#### **2 Sieťový kábel**

#### **3 Vypínač**

a Normálna rýchlosť

b Turbo rýchlosť

Pokiaľ budete držať vypínač stlačený (a alebo b), bude ponorný mixér zapnutý. Turbo rýchlosť sa používa spolu s univerzálnym sekacím strojčekom (len pri niektorých modeloch).

#### **4 Tlačidlá „Uvoľniť“**

Na uvoľnenie mixovacieho nadstavca tlačte

súčasne obe tlačidlá „Uvoľniť“.

#### **5 Mixovací nadstavec**

Umelohmotný či kovový (v závislosti od modelu). Nasadte mixovací nadstavec a zacvaknite ho do správnej pozície.

#### **6 Mixovací nôž**

#### **7 Mixovacia nádoba**

Použitím mixovacej nádoby zabránite tomu, aby sa prísady rozstrekovali do okolia.

Pri niektorých modeloch:

#### **8 Veko**

Umiestnite veko na mixovaciu nádobu, môžete v nej spracované potraviny uchovať.

#### **9 Šľahacia metla s pohonom**

#### **10 Drvič s pohonom**

#### **11 Univerzálny sekací strojček s vekom**

Univerzálny sekací strojček si môžete objednať v našom zákazníckom servise (č. produktu 657247). S univerzálnym sekacím strojčekom môžete spotrebič používať na plný výkon na prípravu medovej nátiery (podľa nášho receptu). Recept nájdete v návode na obsluhu univerzálného sekacieho strojčka. Umiestnite veko na univerzálny sekací strojček, môžete v ňom spracované potraviny uchovávať.

## Používanie

Spotrebič slúži na mixovanie majonézy, omáčok, miešaných nápojov, detskej výživy, vareného ovocia a zeleniny. Hodí sa aj na mixovanie polievok. Surové potraviny (cibuľa, cesnak, bylinky) krájajte/sekajte len pomocou univerzálného sekacieho strojčka! Odporúčame Vám používať priloženú mixovaciu nádobu. Môžete však používať aj iné nádoby.

### Pozor!

*Dno nádoby, ktorú použijete, nesmie mať žiadne hrboľčky ani trhliny.*

- Pred prvým použitím spotrebiča všetky jeho dielce umyte.

### Obr. B

- Sieťový prírodný kábel úplne odviňte.
- Mixovací nadstavec nasaďte na základnú jednotku spotrebiča a zacvaknite ho do správnej pozície.
- Zástrčku sieťového kábla vsuňte do zásuvky.
- Potraviny naplňte do mixovacej alebo inej nádoby.

**i** Spotrebič lepšie funguje, keď je medzi prísadami trochu tekutiny.

- Ponorný mixér a nádobu pevne držte.
- Zapnite ručný mixér stlačením vypínača (normálna rýchlosť/ Turbo rýchlosť). Obvykle sa Turbo rýchlosť odporúča na spracovávanie potravín. Normálnu rýchlosť používajte na mixovanie tekutín alebo teplého jedla.

**i** Pri zapnutí spotrebiča ho držte mierne našikmo v nádobe, zabránite tak jeho „prilepeniu“ na dno nádoby. Pokiaľ budete držať vypínač stlačený, bude ponorný mixér zapnutý.

**i** Aby ste zabránili rozstrekovaniu mixovaných surovín, stlačte vypínač až vtedy, keď je mixovací nadstavec úplne ponorený do mixovaných potravín. Kým ponorný mixér vyberiete z mixovaných potravín, vždy ho vypnite.

- Po dokončení mixovania vypínač uvoľnite.

Po použití spotrebiča:

- Odpojte sieťovú zástrčku.
- Stlačte súčasne obe tlačidlá „Uvoľniť“ a vyberte mixovací nadstavec zo základného spotrebiča.

## Čistenie

### Pozor!

*Základnú jednotku spotrebiča nikdy neponárajte do tekutín a neumývajte v umývačke riadu.*

*Nepoužívajte pamý čistič!*

*Mohlo by dôjsť k poškodeniu povrchu.*

**NEPOUŽÍVAJTE abrazívne čistiace prostriedky.**

- i** Pri spracovaní napr. červenej kapusty dochádza k zafarbeniu plastových dielcov, ktoré možno odstrániť niekoľkými kvapkami stolného oleja.
- Vytiahnite sieťovú zástrčku!
  - Základnú jednotku spotrebiča pretrite vlhkou handrou a potom vytrite dosucha.
  - Mixovaciu nádobu možno umývať v umývačke riadu.
  - Mixovací nadstavec možno umývať v umývačke riadu alebo kefkou pod tečúcou vodou.
  - Mixovací nadstavec nechajte uschnúť vo zvislej polohe (mixovací nôž smerom nahor), aby zvnútra vytekla zachytená voda.

## Recepty a tipy

### Majonéza

1 vajce (žltok i bielok)

1 lyžica horčice

1 lyžica citrónovej šľavy alebo octu

200 - 250 ml oleja

soľ a čierne korenie na dochutenie

Prísady musia mať rovnakú teplotu!!

- Umiestnite prísady do mixovacej nádoby.
- Ručný mixér umiestnite až na dno nádoby a zapnite ho (Turbo rýchlosť), mixujte, kým sa zo zmesi nevytvorí emulzia.

- Pomaly pohybuje zapnutým mixérom nahor až po hornú hranicu zmesi a znovu nadol, kým nebude majonéza hotová.

Tip: Podľa tohto receptu si môžete pripraviť i majonézu len s vaječným žĺtkom.

V tom prípade však použite iba polovičnú dávku oleja.

### Zeleninová polievka

300 g zemiakov

200 g mrkvy

1 malý stopkový zeler

2 rajčiny

1 cibuľa

50 g masla

2 l vody

soľ a mleté čierne korenie na dochutenie

- Ošúpte rajčiny a zbavte ich jadierok.
- Nasekajte umytú zeleninu a osmažte ju na rozohriatom masle.
- Pridajte vodu a soľ.
- Nechajte variť 20 - 25 minút.
- Odstavte hrniec zo sporáka.
- Pomocou mixéra v hrnci polievku rozmixujte.
- Dochuťte soľou a korením.

### Cesto na palacinky

250 ml mlieka

1 vajce

100 g múky

25 g rozpusteného vychladnutého masla

- Všetky prísady vložte v uvedenom poradí do mixovacej nádoby a rozmixujte ich dohľadka.

### Miešané mliečne nápoje

1 pohár mlieka

6 veľkých jahôd

alebo

10 malín alebo

1 banán (nakrájaný na plátky)

- Umiestnite prísady do mixovacej nádoby a rozmixujte.
- Dochuťte cukrom.

Tip:

Pridaním lyžice zmrzliny a použitím studeného mlieka si vyrobíte mliečny koktail.

### Likvidácia



Tento spotrebič je označený v súlade s európskou smernicou 2012/19/EÚ, ktorá sa týka elektrických a elektronických spotrebičov (waste electrical and electronic equipment - WEEE).

Táto smernica stanovuje jednotný rámec pre spätný odber a recyklovanie vyradených spotrebičov v krajinách EÚ.

Prosíme, o aktuálnych spôsoboch likvidácie sa informujte u Vášho odborného predajcu alebo na miestnom Obecnom úrade.

### Záruka

Na tento spotrebič sa vzťahujú záručné podmienky stanovené zastúpením v danom štáte.

Podrobnosti o týchto podmienkach možno získať u predajcu, u ktorého bol spotrebič zakúpený.

Prí reklamácii v záručnej lehote je nutné predložiť doklad o kúpe.

Zmeny vyhradené.





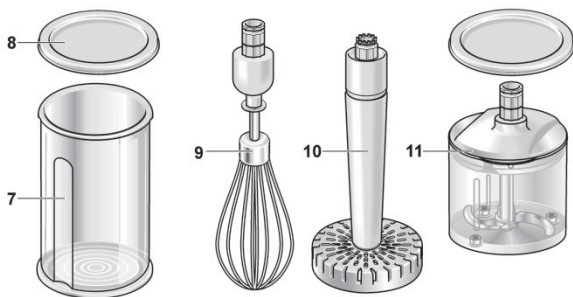
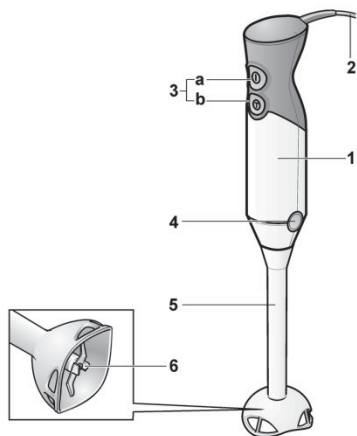

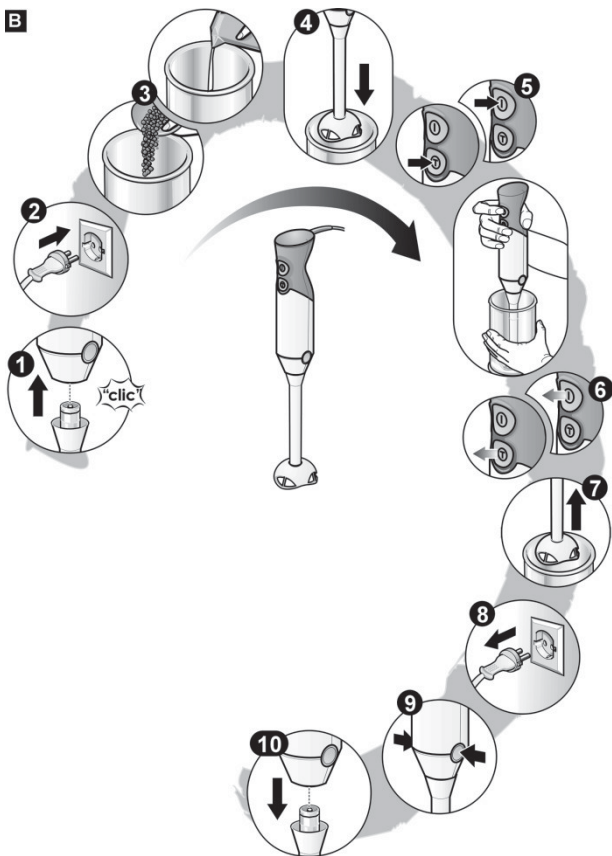

**A**



**B**



C							
MSM64010	X		X				
MSM64035	X		X		X	X	
MSM64110		X	X				
MSM64120		X	X	X	X		
MSM66110		X	X				
MSM66110D		X	X				
MSM66110I		X	X				
MSM66110Y		X	X				

**BOSCH**

Stvorené pre život

# Záručný list

firmy **BSH** domáci spotrebiče s.r.o.**2 roky**záruka od výrobcu  
na všetky spotrebičeDovozca: **BSH domáci spotrebiče s.r.o.**

Radlická 350

158 00 Praha 5

Výrobok:	Produktové číslo: E-Nr.
	Poradové číslo: FD
Dátum predaja, pečiatka, podpis	Dátum montáže, pečiatka, podpis

Predajca je povinný úplne a čitateľne vyplniť všetky požadované údaje v záručnom liste v deň predaja spotrebiča. Neoddeliteľnou súčasťou tohto záručného listu je daňový doklad o predaji výrobku.

Záručný list je dokladom práv spotrebiteľa v zmysle Občianskeho zákonníka. Je súčasťou výrobku s výrobným číslom uvedeným na prednej strane tohto záručného listu, zvlášť v prípadoch dlhších než zákonom daná záručná lehota je záručný list jedným z dokázateľných prostriedkov práv užívateľa. Je v záujme spotrebiteľa, aby si skontroloval správnosť a úplnosť všetkých uvedených údajov, ako i to, či dostal od predajcu záručný list so správnym označením pre uvedený druh výrobku.

Odporúča sa, aby výrobky montoval a uviedol do prevádzky autorizovaný servis, ktorý poskytuje záruku odbornej montáže, predvedenie a preskúšanie výrobku.

Montáž a inštalácia spotrebiča musí byť vykonaná v súlade s vyhláškou ÚBP SR č. 718/2002 Z. z. súvisiacich predpisov a noriem v platnom znení.

Pred montážou výrobku je nutné, aby boli splnené všetky podmienky pre pripojenie na inžinierske siete podľa platných noriem a podľa návodu na použitie.

**Zápisy o uskutočnených opravách:**

Dátum objed. opravy	Dátum dokončenia	Číslo oprav. listu	Stručný opis poruchy

## Upozornenie pre predajcov

Predajca je povinný dať zákazníkovi platný doklad o predaji, kde bude uvedený dátum predaja a označenie spotrebiča, a súčasťou dokladu o kúpe tovaru je správne a úplne vyplnený záručný list v deň predaja výrobku. V prípade predpredajnej reklamácie je potrebné predložiť riadne vyplnený reklamačný protokol.

### Záručné podmienky

- na výrobok sa poskytuje záručná lehota **24 mesiacov** odo dňa zakúpenia výrobku kupujúcim
- spotrebiteľ je oprávnený chybu vytknúť do šiestich mesiacov od jej zistenia, najneskôr však do uplynutia záručnej lehoty
- pri reklamácií je podmienkou predložiť platný daňový doklad o kúpe výrobku (napr. pokladničný blok, faktúru a pod.)
- ak je výrobok používaný na iný než výrobcom stanovený účel alebo je výrobok používaný v rámci predmetu obchodnej činnosti, poskytuje sa záručná lehota 6 mesiacov odo dňa zakúpenia, keďže spotrebiče sú určené výhradne na použitie v domácnosti
- za chybu výrobku sa nepovažuje jeho nadmerné opotrebovanie a z toho vyplývajúce absencie niektorých pôvodných vlastností, ktoré boli spôsobené napr. zanedbaním bežnej údržby, čistenia, nadmerným používaním výrobku
- záručná lehota neplatí počas obdobia, keď kupujúci nemôže užívať tovar pre jeho chyby, za ktoré zodpovedá predávajúci
- ak nebude zistená žiadna porucha, na ktorú sa vzťahuje bezplatná záručná oprava, alebo bude zistená porucha nezavinená výrobcom, hradí náklady spojené s vyslaním servisného technika osoba, ktorá uplatnila nárok na túto opravu
- záručné opravy vykonávajú autorizované servisné strediská podľa zoznamu uvedeného v tomto záručnom liste

### Právo na bezplatnú opravu výrobku na náklady BSH domáci spotrebiče s.r.o., organizačná zložka Bratislava, zaniká, ak:

- je nečitateľný výrobný štítok alebo na výrobku chýba,
- údaje na doklade o predaji sa líšia od údajov uvedených na výrobnom štítku spotrebiča,
- výrobok bol namontovaný v rozpore s návodom na montáž, prípadne nebol dodržaný súlad s platnými STN alebo s návodom na obsluhu,
- výrobok bol neodborne namontovaný alebo nebol uvedený do prevádzky organizáciou oprávnenou v zmysle vyhlášky ÚBP SR č. 718/2002 Z. z., platí pre plynové spotrebiče a spotrebiče s elektrickým napájaním 400 V, ako i pre spotrebiče dodávané bez elektrického kábla, prípadne bez elektrickej koncovky,
- bola vykonaná konštrukčná zmena alebo zásah do výrobku neoprávnenou osobou,
- porucha na výrobku vznikla použitím neoriginálnych náhradných dielov alebo príslušenstva,
- ide o poškodenie: mechanické, nadmernou záťažou, v dôsledku vodného kameňa, neodborného zapojenia, živelnou pohromou, vonkajšími vplyvmi a pod.

### Vyhlásenie o hygienickej neškodnosti výrobku

**Všetky výrobky** distribuované spoločnosťou BSH domáci spotrebiče s.r.o., organizačná zložka Bratislava, prichádzajúce do styku s potravinami **spĺňajú požiadavky** o hygienickej neškodnosti podľa **európskej normy EC 1935/2004**. Toto vyhlásenie sa vzťahuje na všetky výrobky prichádzajúce do styku s potravinami uvedené v aktuálnom cenníku BSH domáci spotrebiče s.r.o., organizačná zložka Bratislava.

Symbol uvedený na výrobku alebo jeho obale upozorňuje na to, že výrobok po skončení jeho životnosti nepatrí k bežnému domácejmu odpadu, ale ho treba odovzdať do špeciálnej zberne odpadu na recyklovanie elektrických alebo elektronických spotrebičov. Vašou podporou správnej likvidácie pomáhate opäť získať cenné suroviny a chrániť tak životné prostredie. Ďalšie informácie o recyklovaní tohto výrobku získate na miestnom úrade, v zberni odpadu alebo v združení Envidom, ktoré zabezpečuje zber, prepravu, spracovanie, recykláciu a ekologické zneškodňovanie elektroodpadu v zmysle zákona.



## **Uistenie dovozcu o vydaní vyhlásenia o zhode**

Vážený zákazník,

Podľa zákona č. 264/1999 Z. z. Vás uistujeme, že na všetky výrobky distribuované spoločnosťou BSH domáci spotrebiče s. r. o. našim obchodným partnerom, bolo vydané prehlásenie o zhode v zmysle zákona č. 264/1999 Z. z. a príslušných nariadení vlády. Toto uistenie dovozcu o vydaní prehlásenia o zhode sa vzťahuje na všetky výrobky vrátane plynových spotrebičov, ktoré sú obsiahnuté v aktuálnom cenníku firmy BSH domáci spotrebiče s. r. o.

## **Kontakt na servis domácich spotrebičov BOSCH**

### **Dodávateľ:**

BSH domácí spotřebiče s.r.o. – organizačná zložka Bratislava

BSH domácí spotřebiče s.r.o.  
Radlická 350  
158 00 Praha 5

### **Prijem opráv:**

Tel.: +421 244 450 808  
Email: [opravy@bshg.com](mailto:opravy@bshg.com)

### **Objednávky príslušenstva a náhradných dielov:**

Tel.: +421 244 452 041  
Email: [dily@bshg.com](mailto:dily@bshg.com)

### **Zákaznícke poradenstvo:**

Tel.: +421 244 452 041  
Email: [bosch.spotrebice@bshg.com](mailto:bosch.spotrebice@bshg.com)

Aktuálne informácie o servise nájdete na internetových stránkach [www.bosch-home.com/sk](http://www.bosch-home.com/sk).

Tu máte možnosť si dojednať opravu pomocou online formulára.

