

SONY®

Domácí audiosystém Domáci zvukový systém

Návod k použití

CS

Návod na používanie

SK

VAROVÁNÍ

V zájmu snížení rizika požáru nepřikrývejte větrací otvor zařízení novinami, ubrusy, závěsy atd. Nevystavujte přístroj otevřeným zdrojům ohně (například zapáleným svíčkám).

V zájmu snížení rizika vzniku požáru nebo úrazu elektrickým proudem nevystavujte zařízení kapajícím nebo stříkajícím tekutinám a nepokládejte na něj předměty naplněné tekutinami, jako jsou vázy.

Protože zástrčka napájecího kabelu slouží k odpojení přístroje od elektrické sítě, připojte přístroj do snadno přístupné zásuvky elektrické sítě. Zaznamenáte-li u jednotky nějakou vadu, odpojte neprodleně zástrčku ze zásuvky elektrické sítě.

Neumísťujte přístroj do stísněného prostoru, jako je knihovna nebo vestavěná skříňka.

Nevystavujte baterie ani přístroje s vloženými bateriemi nadměrnému horku, například slunečnímu světlu nebo ohni.

Dokud je přístroj zapojen do síťové zásuvky, není odpojen od elektrické sítě, a to i v případě, že je vypnutý.

Přístroj je určen pouze pro vnitřní použití.

Pro produkt s označením CE

Označení CE platí pouze v zemích, ve kterých je právně vymáháno, především v zemích EHP (evropský hospodářský prostor).

UPOZORNĚNÍ

Tato jednotka využívá optická zařízení, která zvyšují riziko poškození zraku.

Pro zákazníky v Evropě

CLASS 1 LASER PRODUCT
LASER KLASSE 1
LUOKAN 1 LASERLAITE
KLASS 1 LASERAPPARAT

Toto zařízení je podle normy IEC 60825-1:2007 klasifikováno jako produkt CLASS 1 LASER (produkt s třídou laseru 1). Toto označení je umístěno na zadní straně přístroje.

Likvidace baterií a elektrických a elektronických zařízení (platí v Evropské unii a v dalších zemích se systémy sběru tříděného odpadu)



Tento symbol na výrobku, baterii nebo obalu značí, že s výrobkem a baterií nesmí být nakládáno jako s domovním odpadem. Na určitých bateriích může

být tento symbol použitý spolu s chemickou značkou. Chemická značka pro olovo (Pb) se na baterii přidává v případě, že obsahuje více než 0,004 % olova. Zajištěním správné likvidace těchto výrobků a baterií pomůžete předejít potenciálním negativním dopadům na životní prostředí a zdraví lidí, ke kterým by mohlo dojít při nesprávné likvidaci. Recyklace materiálů napomáhá zachovávat přírodní zdroje. V případě výrobků, které z důvodů bezpečnosti, výkonu nebo integrity dat vyžadují nepřetržité připojení k vestavěné baterii, musí být tato baterie vyměněna pouze kvalifikovaným servisním personálem. Abyste zajistili, že s baterií i elektrickými a elektronickými zařízeními bude správně naloženo, předejte tyto výrobky po skončení jejich životnosti na příslušném sběrném místě zajišťujícím recyklaci elektrických a elektronických zařízení. V případě všech dalších typů baterií si

přečtete část popisující bezpečné vyjmutí baterie z výrobku. Předejte baterii na příslušné sběrné místo pro recyklaci použitých baterií. Podrobné informace o recyklaci tohoto výrobku nebo baterie získáte na příslušném úřadě místní samosprávy, ve firmě zajišťující svoz odpadu nebo v obchodě, kde jste výrobek zakoupili.

Upozornění pro zákazníky: Následující informace se vztahují pouze na zařízení zakoupená v zemích podléhajících směrnicím EU.

Tento produkt byl vyroben společností Sony Corporation, případně na její objednávku.

Dovozce do EU: Sony Europe Limited.

S dotazy souvisejícími se shodou produktů se zákony Evropské unie se obračtejte na autorizovaného zástupce dovozce do EU: Sony Belgium, bijkantoor van Sony Europe Limited, Da Vincilaan 7-D1, 1935 Zaventem, Belgie.

Společnost Sony Corporation tímto prohlašuje, že toto zařízení splňuje podmínky Směrnice 2014/53/EU.

Úplný text prohlášení o shodě pro EU je k dispozici na adrese: <http://www.compliance.sony.de/>



Toto rádiové zařízení je určeno k použití spolu se schválenými verzemi softwaru, které jsou uvedeny v prohlášení o shodě pro EU. U softwaru nahraného v tomto rádiovém zařízení byla ověřena shoda se základními požadavky Směrnice 2014/53/EU.

Verze softwaru: _____
DVD _____

Verzi softwaru můžete zkontrolovat stiskem tlačítka **OPTIONS** a následným výběrem možnosti „SYSTEM“ – „VERSION“ pomocí tlačítek **↕/↕** a **⏏**.

Toto zařízení bylo testováno a bylo stanoveno, že splňuje limity směrnice EMC, které se týkají používání propojovacího kabelu kratšího než 3 metry.

Tento domácí audiosystém je určen pro následující použití:

- Přehrávání hudebních/video zdrojů na discích nebo zařízeních USB
- Přenos hudby zařízením USB
- Poslech rozhlasových stanic
- Poslech zvuku z televizoru
- Přehrávání zdrojů hudby na zařízeních **BLUETOOTH®**
- Jak si vychutnat společenské události pomocí funkcí **Wired Party Chain** a **Wireless Party Chain**

Pro zákazníky v Austrálii a Indii



Likvidace starých elektrických a elektronických zařízení (platí v Evropské unii a dalších zemích se systémy odděleného sběru odpadu)

Pro zákazníky ve Spojených arabských emirátech

CLASS 1 LASER PRODUCT

Toto zařízení je podle normy IEC 60825-1:2007 klasifikováno jako produkt CLASS 1 LASER (produkt s třídou laseru 1). Toto označení je umístěno na zadní straně přístroje.

TRA
REGISTERED No:
ER58862/17
DEALER No:
DA69600/17

Upozornění ohledně licencí a ochranných známek

- **DVD** je ochranná známka DVD Format/Logo Licensing Corporation.
- Loga „DVD+RW“, „DVD-RW“, „DVD+R“, „DVD-R“, „DVD VIDEO“ a „CD“ jsou ochranné známky.
- WALKMAN® a logo WALKMAN® jsou registrovanými ochrannými známkami společnosti Sony Corporation.
- Technologie kódování zvuku MPEG Layer-3 a patenty jsou licencovány od společnosti Fraunhofer IIS a Thomson.
- Windows Media® je registrovanou ochrannou známkou nebo ochrannou známkou společnosti Microsoft Corporation ve Spojených státech a/nebo dalších zemích.
- Tento produkt je chráněn jistými právy duševního vlastnictví společnosti Microsoft Corporation. Je zakázáno používat nebo distribuovat tuto technologii mimo tento produkt bez příslušné licence společnosti Microsoft® nebo jejich oprávněných dceřiných společností.

- Tento systém obsahuje technologii Dolby® Digital.
* Vyrobeno na základě licence společnosti Dolby Laboratories. Dolby®, Dolby® Audio a symbol dvojitého písmene D jsou ochrannými známkami společnosti Dolby Laboratories.
- Systém využívá technologii HDMI™ (High-Definition Multimedia Interface). The terms HDMI and HDMI High-Definition Multimedia Interface, and the HDMI Logo are trademarks or registered trademarks of HDMI Licensing Administrator, Inc. in the United States and other countries.
- „BRAVIA“ je ochrannou známkou Sony Corporation.
- LDAC™ a logo LDAC jsou ochrannými známkami společnosti Sony Corporation.
- Název a logo BLUETOOTH® jsou registrované ochranné známky ve vlastnictví společnosti Bluetooth SIG, Inc. Společnost Sony Corporation používá tyto značky v rámci licence. Ostatní ochranné známky a obchodní názvy jsou majetkem příslušných vlastníků.
- Značka N je ochranná známka nebo registrovaná ochranná známka společnosti NFC Forum, Inc. v USA a dalších zemích.
- Android je ochrannou známkou společnosti Google LLC.
- Google Play a logo Google Play jsou ochranné známky společnosti Google LLC.
- Apple, logo Apple, iPhone a iPod touch jsou ochrannými známkami společnosti Apple Inc., registrovanými v USA a dalších zemích. App Store je servisní značka společnosti Apple Inc. registrované v USA a dalších zemích.

- Označení „Made for iPod“ a „Made for iPhone“ znamenají, že elektronické příslušenství bylo navrženo speciálně pro připojení k zařízení iPod nebo iPhone a obdrželo certifikaci výrobce, že splňuje výkonové standardy společnosti Apple. Společnost Apple není zodpovědná za provoz tohoto zařízení ani za jeho soulad s bezpečnostními a regulačními normami. Dovolujeme si vás upozornit, že použití tohoto příslušenství se zařízeními iPod a iPhone může ovlivnit výkon bezdrátových systémů.
- LICENCE K TOMUTO PRODUKTU JE UDĚLENA PODLE MPEG-4 VISUAL PATENT PORTFOLIO LICENSE PRO OSOBNÍ A NEKOMERČNÍ POUŽITÍ UŽIVATELEM PRO
 - (i) ZAKÓDOVÁNÍ VIDEO V SOULADU S VIZUÁLNÍM STANDARDEM MPEG-4 („MPEG-4 VIDEO“)

A/NEBO

- (ii) DEKÓDOVÁNÍ VIDEO MPEG-4, KTERÉ UŽIVATEL ZAKÓDOVAL PŘI OSOBNÍ A NEKOMERČNÍ ČINNOSTI A/NEBO KTERÉ ZÍSKAL OD POSKYTOVATELE VIDEO, JEŽ MÁ LICENCI NA POSKYTOVÁNÍ VIDEO STANDARDU MPEG-4 VIDEO.

NA ŽÁDNÝ JINÝ ZPŮSOB POUŽITÍ SE LICENCE NEVZTAHUJE. DALŠÍ INFORMACE VČETNĚ INFORMACÍ SOUVISEJÍCÍCH S REKLAMNÍM, DOMÁCÍM A KOMERČNÍM VYUŽITÍM A LICENCOVÁNÍM MŮŽETE ZÍSKAT OD SPOLEČNOSTI MPEG LA, L.L.C.
[HTTP://WWW.MPEGLA.COM](http://www.mpegla.com)

- Všechny ostatní ochranné známky jsou majetkem příslušných vlastníků.
- V této příručce nejsou uvedeny značky TM a [®].

Informace o této příručce

- Tato příručka se zaměřuje zejména na ovládání jednotky pomocí dálkového ovladače. Stejně úkony je ale možné provádět také pomocí tlačítek na jednotce se stejnými nebo podobnými názvy.
- Ikony uvedené na začátku každého odstavce s vysvětlením, například , udávají typ média, který je možné pro popisovanou funkci použít.
- Některé ilustrace jsou uvedeny v podobě schémat a mohou se lišit od konkrétních výrobků.
- Položky zobrazené na televizní obrazovce se mohou lišit v závislosti na oblasti.
- Výchozí nastavení je podtrženo.
- Text uvedený v závorkách ([--]) se zobrazuje na televizní obrazovce a text uvedený v uvozovkách („--“) se zobrazuje na displeji.

Obsah

Informace o této příručce	5
Vybalení	8
Disky nebo soubory, které lze přehrávat, na discích/zařízení USB	8
Webové stránky s informacemi o kompatibilních zařízeních.....	11
Popis součástí a ovládacích prvků.....	12

Začínáme

Bezpečné zapojení systému	17
Deaktivace ukázky	18
Vkládání baterií	18
Připojení TV.....	19
Změna systému barev	21
Rychlé nastavení.....	21
Změna režimu zobrazení	22

Přehrávání disků nebo zařízení USB

Před použitím zařízení USB... ..	22
Základní přehrávání	22
Další možnosti přehrávání	23
Použití režimu přehrávání	26
Omezení přehrávání disku (rodičovská kontrola)	27
Zobrazení informací o disku a zařízení USB	28
Použití nabídky nastavení.....	29

Přenos USB

Před použitím zařízení USB.. ..	33
Přenos hudby.....	33

Tuner

Poslech rádia.....	36
--------------------	----

Připojení BLUETOOTH®

O bezdrátové technologii BLUETOOTH®	37
Párování tohoto systému se zařízením BLUETOOTH®... ..	38
Bezdrátový poslech hudby ze zařízení BLUETOOTH®	39
Připojení systému k několika zařízením BLUETOOTH® (připojení k více zařízením) ..	40
Připojení BLUETOOTH® jedním dotykem pomocí funkce NFC	40
Nastavení zvukových kodeků BLUETOOTH®	41
Nastavení pohotovostního režimu funkce BLUETOOTH®	42
Vypnutí nebo zapnutí signálu BLUETOOTH®	42
Ovládání systému pomocí chytrého telefonu nebo tabletu (Sony Music Center)... ..	43
Pořadání bouřlivých večírků s aplikací „Fiestable“	44

Dosahování a sdílení
hodnocení Party People a
získávání bonusových funkcí
systému Party King 44

Nastavení zvuku

Nastavení zvuku..... 45
Výběr režimu virtuálního
fotbalu..... 45
Vytvoření vlastního
zvukového efektu 45
Vytvoření party atmosféry
(efekt DJ) 46

Další operace

Používání funkce
Control for HDMI 47
Kabelové přehrávání pomocí
více systémů
(funkce Wired Party Chain)..... 49
Bezdrátové přehrávání
pomocí více systémů
(funkce Wireless Party Chain) ... 52
Bezdrátový poslech hudby
ze dvou systémů (funkce
přidání reproduktoru) 54
Zpěv společně s hrající
hudbou: Karaoke 56
Jak si vychutnat zvuk kytary ... 57
Poslech hudby se světly
reproduktorů..... 57
Použití časovače vypnutí 58
Používání funkce hlasového
průvodce..... 58
Použití volitelných zařízení ...58

Deaktivace tlačítek na
subwooferu
(Rodičovský zámek)..... 59

Nastavení funkce
automatického přechodu
do pohotovostního režimu ... 59
Aktualizace softwaru 60

Doplňující informace

Řešení problémů 60
Bezpečnostní opatření 70
Specifikace 72
Seznam kódů jazyků 75

Vybalení

- Tato jednotka (MHC-V21D) (1)
- Dálkové ovládání (1)
- Baterie R03 (velikost AAA) (2)
- Kabelová anténa FM (1)
- Napájecí kabel (1)
- Adaptér napájecí zástrčky* (1)
(příbalen v některých oblastech)
* Tento adaptér napájecí zástrčky není určen pro použití v Chile, Paraguayi a Uruguayi. Použijte tento adaptér v zemích, kde je to nutné.

Disky nebo soubory, které lze přehrávat, na discích/zařízení USB

Disky, které lze přehrávat

- DVD VIDEO
- DVD-R/DVD-RW ve formátu DVD VIDEO nebo v režimu videa
- DVD+R/DVD+RW ve formátu DVD VIDEO
- Video CD (disky verze 1.0, 1.1 a 2.0)
- Super VCD
- CD-R/CD-RW/CD-ROM ve formátu VIDEO CD nebo formátu super VCD
- AUDIO CD
- CD-R/CD-RW ve formátu AUDIO CD

Soubory na discích, které lze přehrávat

- Hudba:
Soubory MP3 (.mp3)¹⁾²⁾
- Video:
Soubory MPEG4 (.mp4/.m4v)²⁾³⁾,
soubory Xvid (.avi)

Soubory na zařízení USB, které lze přehrávat

- Hudba:
Soubory MP3 (.mp3)¹⁾²⁾, soubory WMA (.wma)²⁾, soubory AAC (.m4a/.mp4/.3gp)²⁾, soubory WAV (.wav)²⁾
- Video:
Soubory MPEG4 (.mp4/.m4v)²⁾³⁾, soubory Xvid (.avi)

Poznámka

- Disky musí být v následujícím formátu:
 - Disk CD-ROM/-R/-RW ve formátu DATA CD, který obsahuje soubory MP3¹⁾²⁾, MPEG4²⁾³⁾ a Xvid a odpovídá normě ISO 9660⁴⁾ úrovně 1 / úrovně 2 nebo Joliet (rozšířený formát).
 - Disk DVD-ROM/-R/-RW/+R/+RW ve formátu DATA DVD, který obsahuje soubory MP3¹⁾²⁾, MPEG4²⁾³⁾ a Xvid a odpovídá formátu UDF (Universal Disk Format).
- Tento systém se pokusí přehrát jakákoliv data s výše uvedenými příponami, i když nebudou v podporovaném formátu. Při přehrávání těchto dat může vzniknout hluk, který by mohl poškodit reproduktory.

¹⁾ MP3 (MPEG 1 Audio Layer 3) je standardní formát definovaný organizacemi ISO/MPEG pro komprimovaná zvuková data. Soubory MP3 musí být ve formátu MPEG 1 Audio Layer 3.

²⁾ Systém nemůže přehrát soubory s ochranou autorských práv DRM (Digital Rights Management).

³⁾ Soubory MPEG4 musí být zaznamenány ve formátu souboru MP4. Podporovaný zvukový a video kodek:

— Video kodek: MPEG4 Simple Profile (AVC není podporován.)

— Audio kodek: AAC-LC (HE-AAC není podporován.)

⁴⁾ Logický formát souborů a složek na discích CD-ROM definovaný organizací ISO (International Organization for Standardization).

Disky nebo soubory, které nelze přehrávat

- Nelze přehrávat následující disky
 - Disky BD (Blu-ray Disc™)
 - Disky CD-ROM nahrané ve formátu PHOTO CD
 - Datová část disků CD-Extra nebo Mixed CD*
 - Disky CD Graphics
 - Disky Super Audio CD
 - Disky DVD Audio
 - Disky DATA CD/DATA DVD vytvořené ve formátu Packet Write
 - Disky DVD-RAM
 - Disky DATA CD/DATA DVD, které nebyly správně ukončeny
 - Disky DVD-R/-RW kompatibilní s funkcí ochrany autorských práv CPRM nahrané v programech Copy-Once
 - Disky nestandardních tvarů (např. srdce, čtverec, hvězda)
 - Disky, na kterých je lepicí páska, papír nebo nálepka
- Nelze přehrávat následující soubory
 - Videosoubory větší než 720 (šířka) x 576 (výška) pixelů.
 - Videosoubory s vysokým poměrem šířky k délce.
 - Soubory WMA ve formátu WMA DRM, WMA Lossless nebo WMA PRO.
 - Soubory AAC ve formátu AAC DRM nebo AAC Lossless.
 - Soubory ACC kódované frekvencí 96 kHz.
 - Soubory, které jsou zašifrované nebo chráněné hesly.
 - Soubory s ochranou autorských práv DRM (Digital Rights Management).
 - Některé soubory Xvid, které jsou delší než 2 hodiny.
- Audiosoubory MP3 PRO lze přehrávat jako soubory MP3.

- Systém nemusí přehrát soubor Xvid, který vznikl spojením dvou nebo více souborů Xvid.
- * Disk CD ve formátu Mixed Mode: Tento formát zaznamenává data na první stopu a audio (data AUDIO CD) na druhou a další stopy relace.

Poznámky k diskům CD-R/-RW a DVD-R/-RW/+R/+RW

- V některých případech nelze disky CD-R/-RW a DVD-R/-RW/+R/+RW na tomto systému přehrávat kvůli kvalitě záznamu, fyzickému stavu disku nebo parametrům záznamového zařízení a softwaru pro vytváření obsahu. Další informace naleznete v návodu k obsluze záznamového zařízení.
- U některých disků DVD+R /+RW nemusejí fungovat některé funkce přehrávání, přestože dokončení disků proběhlo správně. V takovém případě zvolte normální přehrávání.

Poznámky k diskům

- Tento produkt slouží k přehrávání disků, které odpovídají standardu kompaktních disků (CD).
- Disky DualDisc a některé hudební disky zakódované pomocí technologií s ochranou autorských práv neodpovídají standardu CD. Tyto disky proto nemusejí být s tímto produktem kompatibilní.

Poznámka k přehrávání disků, které obsahují více relací

Tento systém může přehrávat disky s navazujícími relacemi, pokud byly tyto relace nahrány ve stejném formátu jako první relace. Přehrávání nicméně není zaručeno.

Poznámka k přehrávání disků DVD VIDEO a VIDEO CD

Výrobci softwaru mohou v některých případech záměrně omezit některé možnosti přehrávání disků DVD VIDEO nebo VIDEO CD. Některé funkce přehrávání proto nemusí být k dispozici. Přečtěte si návod k obsluze disků DVD VIDEO nebo VIDEO CD.

Poznámky k souborům, které lze přehrát

- Spuštění přehrávání může trvat déle, když:
 - má zařízení DATA CD/DATA DVD/USB složitou stromovou strukturu;
 - se právě přehrávaly audiosoubory nebo videosoubory v jiné složce.
- Systém dokáže přehrávat data na disku DATA CD/DATA DVD nebo zařízení USB za následujících podmínek:
 - až do hloubky 8 složek
 - až 300 složek
 - až 999 souborů na jednom disku
 - až 2000 souborů na jednom zařízení USB
 - až 650 souborů v jedné složceTyto hodnoty se mohou lišit v závislosti na struktuře souborů nebo složek.
- Složky, které neobsahují audiosoubory nebo videosoubory, se přeskakují.
- Soubory, které byly přeneseny pomocí zařízení, jako je například počítač, se nemusí přehrávat v takovém pořadí, ve kterém byly přeneseny.
- Pořadí při přehrávání se může lišit v závislosti na softwaru použitém při vytváření audiosouboru nebo videosouboru.

- Nelze zaručit kompatibilitu s veškerým kódovacím/zapisovacím softwarem podporovaného formátu, nahrávacími zařízeními a záznamovými médii.
- V závislosti na souboru Xvid může být obraz zkrácený nebo může přeskačovat zvuk.

Poznámky k zařízením USB

- Tento systém nemusí být kompatibilní se všemi zařízeními USB.
- Přestože zařízení USB mají celou řadu funkcí, ze zařízení USB připojených k systému lze přehrát pouze obsah zahrnující hudbu a video. Podrobnosti naleznete v návodu k obsluze příslušného zařízení USB.
- Po zapojení zařízení USB systém přečte všechny soubory v zařízení USB. Je-li v zařízení USB velké množství složek nebo souborů, může načítání trvat dlouhou dobu.
- Nepropojte tento systém a zařízení USB přes rozbočovač USB.
- Při připojení některých zařízení USB může systém provádět operace s určitou prodlevou.
- Pořadí při přehrávání na tomto systému se může lišit od pořadí při přehrávání na připojeném zařízení USB.
- Před použitím zařízení USB se ujistěte, že na zařízení USB nejsou soubory obsahující viry.

Webové stránky s informacemi o kompatibilních zařízeních

Nejnovější informace o kompatibilních zařízeních USB a zařízeních BLUETOOTH® získáte na následujících webových stránkách.

Pro zákazníky v Latinské Americe:

<<http://esupport.sony.com/LA>>

Pro zákazníky v Evropě a Rusku:

<<http://www.sony.eu/support>>

Pro zákazníky v jiných zemích/ oblastech:

<<http://www.sony-asia.com/support>>

Kompatibilní modely zařízení iPhone/iPod

Níže jsou uvedeny kompatibilní modely zařízení iPhone/iPod. Než zařízení iPhone/iPod začnete používat společně se systémem, aktualizujte jeho software na nejnovější verzi.

Technologie BLUETOOTH® spolupracuje s těmito přístroji:

- iPhone X
- iPhone 8 Plus
- iPhone 8
- iPhone 7 Plus
- iPhone 7
- iPhone SE
- iPhone 6s Plus
- iPhone 6s
- iPhone 6 Plus
- iPhone 6
- iPhone 5s
- iPhone 5c
- iPhone 5
- iPhone 4s
- iPod touch (6. generace)
- iPod touch (5. generace)

Popis součástí a ovládacích prvků

Tlačítka na jednotce lze s výjimkou tlačítka  (napájení) zablokovat, aby se zamezilo jejich nechtěnému použití (strana 59).

Přístroj



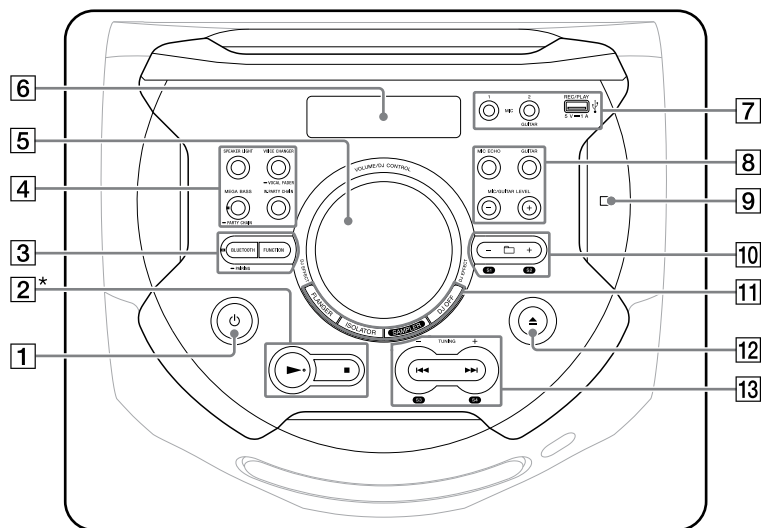

Horní část

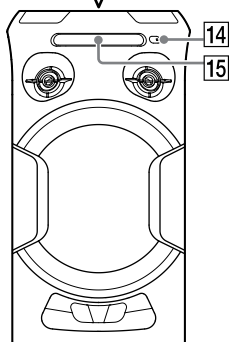

Přední



* Tlačítko  je opatřeno výstupkem. Tento výstupek slouží k lepší orientaci při práci se systémem.

- 1**  (napájení)
Slouží k zapnutí systému nebo přepnutí do pohotovostního režimu.
- 2**  (přehrát)
– Zahájí přehrávání.
– Pokud tlačítko  podržíte déle než 2 sekundy, systém přehraje vestavěnou zvukovou ukázkou. Stisknutím tlačítka  ukázkou zastavíte.
- (zastavit)
– Zastaví přehrávání. Při dvojnásobným stisknutím lze zrušit obnovení přehrávání.
– Zastaví přenos během přenosu hudby.
– Zastaví vestavěnou zvukovou ukázkou.
- 3** **Kontrolka BLUETOOTH®**
(strana 37)
- BLUETOOTH®**
(strana 39, 40)
- PAIRING**
Podržením v době, kdy je aktivní funkce BLUETOOTH®, aktivujete funkci párování BLUETOOTH®.
- FUNCTION**
Slouží k výběru funkce.
- 4** **SPEAKER LIGHT**
(strana 22, 57)
- VOICE CHANGER** (strana 57)
- VOCAL FADER** (strana 56)
- W.PARTY CHAIN (Wireless Party Chain)** (strana 53)
- MEGA BASS** (strana 45)

Indikátor MEGA BASS

Rozsvítí se, když je vybrán efekt zvuku MEGA BASS.

– PARTY CHAIN (strana 51)

5 **Knoflík VOLUME/DJ CONTROL**

Slouží k nastavení hlasitosti.* Upravuje efekt funkcí FLANGER a ISOLATOR nebo nastavuje výstup souvislého zvukového efektu SAMPLER (strana 46).

* Pomocí tohoto knoflíku nelze upravovat hlasitost, pokud je zvolen Efekt DJ.

6 **Displej**

7 **Konektor MIC1**

Používá se k připojení mikrofonu.

Konektor MIC2/GUITAR

Používá se k připojení mikrofonu nebo kytary.

port (USB) REC/PLAY

Slouží k připojení zařízení USB. Tento port lze využít k přehrávání i přenosu hudby.

8 **MIC ECHO** (strana 56)

GUITAR (strana 57)

MIC/GUITAR LEVEL +/- (strana 56, 57)

9 (N-Mark) (strana 41)

10 +/- (vybrat složku)

Slouží k výběru složky na datovém disku nebo zařízení USB.

S1, S2 (strana 46)

- 11 FLANGER (strana 46)
- ISOLATOR (strana 46)
- SAMPLER (strana 46)
- DJ OFF (strana 46)
- 12 ▲ (otevřít/zavřít)
Otevírá a zavírá zásuvku na disk.
- 13 ◀▶ (vzad/vpřed)
(strana 23)
- TUNING +/- (strana 36)
- S3, S4 (strana 46)
- 14 Snímač dálkového ovladače
(strana 18)
- 15 Zásuvka na disk

Dálkový ovladač

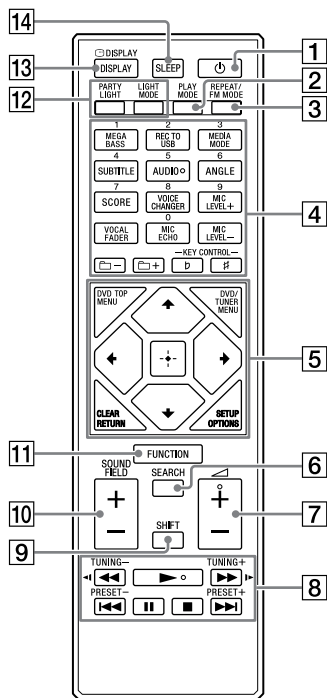

- 1 ⏻ (napájení)
Slouží k zapnutí systému nebo přepnutí do pohotovostního režimu.
- 2 PLAY MODE
(strana 26, 34)
- 3 REPEAT/FM MODE
(strana 27, 36)
- 4 Numerická tlačítka (0–9)¹⁾²⁾
– Vybírají stopu, kapitolu nebo soubor s příslušným číslem položky.
– Zadávají číslice nebo hodnoty.

MEGA BASS (strana 45)

REC TO USB (strana 34)

Přenáší hudbu na zařízení USB připojené k portu Ψ (USB).

MEDIA MODE (strana 23)

Vybírá média k přehrávání na datovém disku nebo zařízení USB.

SUBTITLE (strana 25)

AUDIO²⁾ (strana 25, 29)

ANGLE (strana 25)

SCORE (strana 57)

VOICE CHANGER (strana 57)

MIC LEVEL+/- (strana 56)

VOCAL FADER (strana 56)

MIC ECHO (strana 56)

+/- (výběr složky)

Slouží k výběru složky na datovém disku nebo zařízení USB.

KEY CONTROL $b/\#$ (strana 56)

5 DVD TOP MENU

Zobrazí na TV obrazovce titul DVD.

DVD/TUNER MENU (strana 23, 24, 37)

CLEAR¹⁾ (strana 24)

RETURN (strana 23)

SETUP¹⁾ (strana 29)

OPTIONS

Slouží k otevření nebo opuštění nabídky možností.

$\blacktriangle/\blacktriangledown/\blacktriangleleft/\blacktriangleright$

Slouží k výběru položek nabídky.

(potvrdit)

Slouží k zadání/potvrzení nastavení.

6 SEARCH (strana 23, 24)

7 \blacktriangleleft (hlasitost) +/-²⁾

Slouží k nastavení hlasitosti.

8 $\blacktriangleleft\blacktriangle/\blacktriangleright\blacktriangle$ (rychlý posun vzad / rychlý posun vpřed) (strana 24)

$\blacktriangleleft\blacktriangle/\blacktriangleright\blacktriangle$ (pomalý posun vzad / pomalý posun vpřed) (strana 24)

TUNING+/- (strana 36)

\blacktriangleright (přehrát)²⁾

Zahájí přehrávání.

$\blacktriangleleft\blacktriangle/\blacktriangleright\blacktriangle$ (vzad/vpřed) (strana 23)

PRESET+/- (strana 37)

\blacksquare (pozastavit)

Pozastaví přehrávání. Přehrávání obnovíte stisknutím tlačítka \blacktriangleright .

\blacksquare (zastavit)

- Zastaví přehrávání. Při dvojitým stisknutí lze zrušit obnovení přehrávání.
- Zastaví přenos během přenosu hudby.
- Zastaví vestavěnou zvukovou ukázkou.

9 SHIFT¹⁾

Podržte toto tlačítko, pokud chcete aktivovat tlačítka s různým potiskem.

10 SOUND FIELD +/- (strana 45)

11 FUNCTION

Slouží k výběru funkce.

12 PARTY LIGHT (strana 22, 57)

LIGHT MODE (strana 58)

13 DISPLAY (strana 18, 22, 29, 36, 38)



Mění informace na displeji.

DISPLAY¹⁾ (strana 28)

Zobrazí nebo skryje displej na obrazovce.

14 SLEEP (strana 58)

¹⁾ Toto tlačítko má růžový potisk. Pokud chcete tlačítko použít, podržte stisknuté tlačítko SHIFT () a poté stiskněte toto tlačítko.

²⁾ Tlačítka s číslem 5/AUDIO,  + a tlačítka  jsou opatřena výstupky. Tento výstupek slouží k lepší orientaci při práci se systémem.

Bezpečné zapojení systému

Jednotka (zezadu)

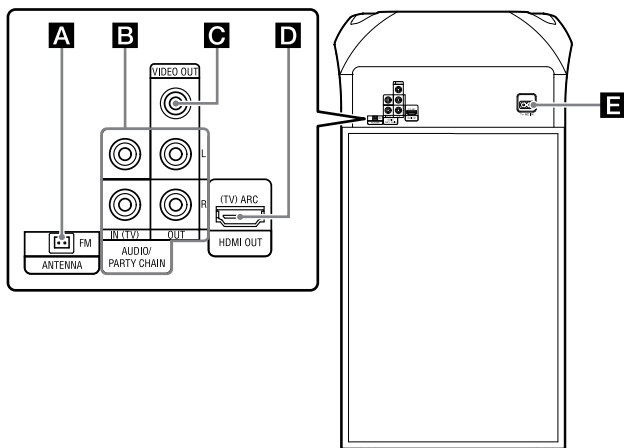

A Konektor FM ANTENNA

Při nastavování antény zvolte místo a směr zajišťující dobrý příjem. Anténa by měla být dostatečně daleko od napájecího kabelu a kabelu USB, aby se zabránilo vzniku šumu.

Natáhněte kabelovou anténu FM vodorovně.

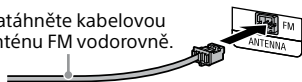

B Konektory vstupu a výstupu zvuku

Pomocí audio kabelu (není součástí dodávky) proveďte některé z následujících připojení:

- **Konektory AUDIO / PARTY CHAIN IN (TV) L/R**
 - Slouží k připojení výstupních audio konektorů televizoru nebo audio/video zařízení. Zvuk z připojených zařízení se bude reprodukovat prostřednictvím tohoto systému.
 - Chcete-li používat funkci Wired Party Chain, propojte je s jiným audio systémem (strana 49).

• Konektory AUDIO / PARTY CHAIN OUT L/R

- Slouží k připojení vstupních audio konektorů volitelných zařízení.
- Chcete-li používat funkci Wired Party Chain, propojte je s jiným audio systémem (strana 49).

C Konektor VIDEO OUT

Slouží k propojení se vstupním video konektorem televizoru nebo projektoru pomocí videokabelu (není součástí dodávky) (strana 19).

Poznámka

Nepřipojujte tento systém k televizoru přes videopřehrávač.

D Konektor HDMI OUT (TV) ARC

Slouží k propojení se vstupním konektorem HDMI televizoru pomocí kabelu HDMI (není součástí dodávky) (strana 19).

E Napájecí (elektrický) kabel

Napájecí kabel (je součástí dodávky) zapojte do jednotky a poté do zásuvky elektrické sítě.

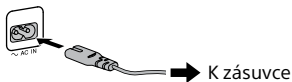

Ukázka (strana 22) začne automaticky. Pokud systém zapnete stisknutím tlačítka  (napájení), ukázka se ukončí.

Deaktivace ukázky

Pokud chcete ukázku deaktivovat, zatímco je systém vypnutý, opakovaným stisknutím tlačítka DISPLAY vyberete režim bez zobrazení (režim úspory energie) (strana 22).

Vkládání baterií

Podle níže uvedených polarit vložte do ovladače dvě dodané baterie R03 (velikost AAA).

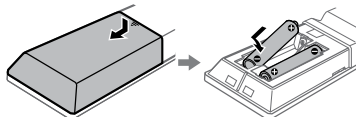

Poznámka

- Nekombinujte starou a novou baterii ani různé typy baterií.
- Pokud víte, že dálkový ovladač nebudete po delší dobu používat, vyjměte baterie, abyste předešli poškození způsobenému únikem elektrolytu z baterie a následnou korozi.

Ovládání systému dálkovým ovladačem

Namiřte dálkový ovladač na snímač dálkového ovládání jednotky.

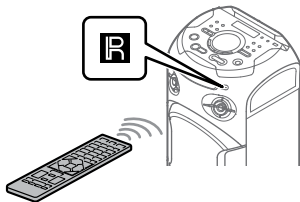

Připojení TV

Před připojením kabelů se ujistěte, že jste odpojili napájecí kabel.

Sledování videa

Zvolte způsoby připojení podle konektorů na televizoru.

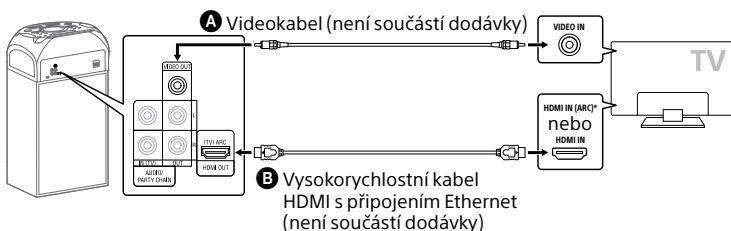

* Pokud systém připojíte ke konektoru HDMI IN (ARC) na televizoru, můžete poslouchat zvuk televizoru prostřednictvím systému. Funkce zpětného audiokanálu (ARC) umožňuje televizoru zvukový výstup prostřednictvím systému s připojením HDMI bez provedení zvukového připojení (připojení **C**) (strana 20). Nastavení funkce ARC na tomto systému viz [AUDIO RETURN CHANNEL] (strana 33). Pokud chcete ověřit kompatibilitu funkce ARC televizoru, nahlédněte do návodu k obsluze dodaného s televizorem.

Poslech zvuku z televizoru prostřednictvím systému

Vyberte jedno z níže uvedených připojení (B nebo C).

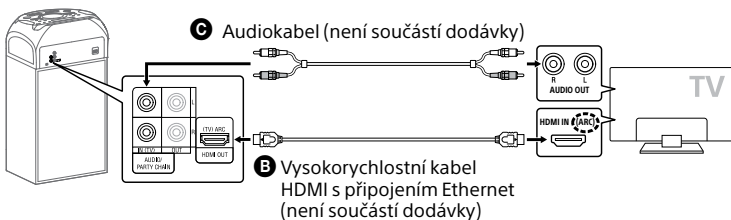

Chcete-li poslouchat zvuk z televizoru, opakovaným stiskem tlačítka **FUNCTION** vyberte možnost „TV“.

Tip

- Prostřednictvím systému můžete také poslouchat zvuk z externích zařízení (přehrávače DVD apod.) připojením ke konektorům **AUDIO / PARTY CHAIN IN (TV) L/R** jako připojení **C** výše. Chcete-li získat podrobnější informace, nahlédněte do návodu k obsluze daného zařízení.
- Pokud je úroveň audia ze systému v případě připojení externího zařízení nízká, zkuste upravit nastavení výstupu audia na připojeném zařízení. Tím můžete zlepšit výstupní úroveň audia. Chcete-li získat podrobnější informace, nahlédněte do návodu k obsluze daného zařízení.

Pokud se na displeji jednotky zobrazí zpráva „CODE 01“ a „SGL ERR“

Pokud jsou vstupní audiosignály přivedené do systému jiného typu než 2kanálové lineární PCM signály, zobrazí se na displeji jednotky zpráva „CODE 01“ a „SGL ERR“ (označují, že vstupní audiosignály nejsou podporovány).

V takovém případě vyberte na televizoru správný režim výstupu audia, abyste získali 2kanálové lineární PCM audiosignály. Podrobné informace naleznete v návodu k obsluze televizoru.

Změna systému barev

(kromě modelů pro Latinskou Ameriku, Evropu a Rusko)

Nastavte systém barev na PAL nebo NTSC podle systému barev vašeho televizoru.

Pokaždé, když provedete níže uvedený postup, systém barev se následovně změní:

NTSC ↔ PAL

K provedení této operace použijte tlačítka na přístroji.

- 1 Stisknutím tlačítka  zapnete systém.
- 2 Opakovaným stisknutím tlačítka FUNCTION +/- vyberte možnost „DVD/CD“.
- 3 Podržte tlačítka MIC ECHO a MEGA BASS na déle než 3 sekundy.

Na displeji se zobrazí nápis „NTSC“ nebo „PAL“.

Rychlé nastavení

Před použitím systému můžete v rychlém nastavení provést základní nastavení.



- 1 Zapnete televizor a vyberte vstup podle připojení.
- 2 Stisknutím tlačítka  zapnete systém.
- 3 Opakovaným stisknutím tlačítka FUNCTION +/- vyberte možnost „DVD/CD“.

Ve spodní části televizní obrazovky se zobrazí zpráva průvodce [Press ENTER to run QUICK SETUP.].

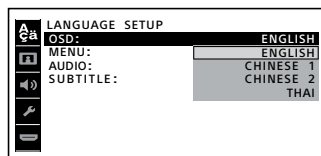

- 4 Stiskněte tlačítko , aniž byste vkládali disk.

Na televizní obrazovce se zobrazí možnost [LANGUAGE SETUP]. Zobrazené položky se mohou lišit v závislosti na zemi nebo regionu.



- 5 Opakovaným stisknutím tlačítek / vyberte jazyk a stiskněte tlačítko .

Na televizní obrazovce se zobrazí [VIDEO SETUP].

- 6 Opakovaným stisknutím tlačítek / vyberte nastavení, které odpovídá typu vašeho televizoru, a stiskněte tlačítko .

Když se na TV obrazovce zobrazí zpráva [QUICK SETUP is complete.], systém je připraven k přehrávání.

Ruční změna nastavení

Viz „Použití nabídky nastavení“ (strana 29).

Ukončení rychlého nastavení

Podržte tlačítko SHIFT a stiskněte tlačítko SETUP.

Poznámka

Naváděcí zpráva se zobrazí při prvním spuštění systému nebo po provedení funkce [RESET] (viz „Obnovení výchozích hodnot v nabídce nastavení“ na straně 68).

Změna režimu zobrazení

Opakovaně stiskněte tlačítko DISPLAY, když je systém vypnutý. Každým stisknutím tlačítka se změní režim zobrazení následujícím způsobem.

Ukázka

Na displeji se rolují zprávy o hlavních funkcích tohoto systému a zapne se osvětlení.

Osvětlení vypnete stisknutím tlačítka PARTY LIGHT (nebo SPEAKER LIGHT na jednotce).

Žádné zobrazené informace (úsporný režim)

Displej a podsvícení se vypnou kvůli úspoře energie.

Přehrávání disků nebo zařízení USB

Před použitím zařízení USB

Informace o kompatibilních zařízeních USB naleznete v části „Webové stránky s informacemi o kompatibilních zařízeních“ (strana 11).

(Zařízení iPhone/iPod můžete s tímto systémem používat pouze prostřednictvím připojení BLUETOOTH®.)

Základní přehrávání

DVD-V VIDEO CD C D DATA CD DATA DVD USB

1 Opakovaným stiskem tlačítka **FUNCTION** vyberte možnost „DVD/CD“ nebo „USB“.

2 Připravte zdroj přehrávání.

Aktivace disku DVD/CD:

Stisknutím tlačítka ▲ na jednotce otevřete zásuvku na disk a vložte disk potíštěnou stranou nahoru.

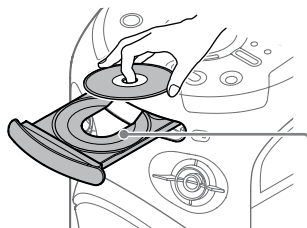

Pokud přehráváte 8cm disk, např. CD s jednou skladbou, umístěte jej do vnitřního kruhu zásuvky na disk.

Opětovným stisknutím tlačítka ▲ na jednotce zásuvku zavřete.

Netlačte na zásuvku na disk silou. Mohli byste ji poškodit.

Aktivace zařízení USB:

Připojte zařízení USB k portu Ψ (USB).

Poznámka

Pokud zařízení USB nelze připojit k portu Ψ (USB), můžete ho připojit pomocí adaptéru USB.

3 (Pouze **DATA CD** **DATA DVD** **USB**)

Opakovaným stisknutím tlačítka **MEDIA MODE** vyberte požadovaný typ média ([MUSIC]/[VIDEO]).

4 Stisknutím tlačítka \blacktriangleright spusťte přehrávání.

Další operace

Cíl	Postup
Zastavení přehrávání	Stiskněte tlačítko \blacksquare .
Pozastavení přehrávání	Stiskněte tlačítko \blacksquare .
Obnovení přehrávání nebo návrat k normálnímu přehrávání	Stiskněte tlačítko \blacktriangleright .
Zrušení místa obnovení přehrávání	Dvakrát stiskněte tlačítko \blacksquare .
Výběr stopy, souboru, kapitoly nebo scény	Stiskněte tlačítko \blacktriangleleft nebo \blacktriangleright během přehrávání. Případně podržte tlačítko SHIFT, stiskněte tlačítka s číslicemi a poté stiskněte tlačítko \oplus . (Tato operace může být zakázána diskem nebo zařízením USB.)

Přehrávání od konkrétního souboru

- Opakovaným stisknutím tlačítka **MEDIA MODE** vyberte možnost [MUSIC] nebo [VIDEO].

2 Stisknutím tlačítka SEARCH zobrazte seznam složek.

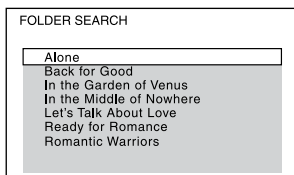

- Opakovaným stisknutím tlačítek \uparrow/\downarrow vyberte požadovanou složku.

- Stisknutím tlačítka \oplus zobrazte seznam souborů.



- Opakovaným stisknutím tlačítek \uparrow/\downarrow vyberte požadovaný soubor a poté stiskněte tlačítko \oplus .

Další možnosti přehrávání

DVD-V **VIDEO CD** **C D** **DATA CD** **DATA DVD** **USB**

U některých typů disků nebo souborů tyto funkce nemusí fungovat.

Cíl	Postup
Zobrazení nabídky DVD	Stiskněte tlačítko DVD/TUNER MENU.
Zobrazení seznamu složek nebo souborů	Stiskněte tlačítko SEARCH. Opětovným stisknutím tlačítka SEARCH seznam složek nebo souborů vypnete.

Návrat do seznamu složek souborů
Stiskněte tlačítko RETURN.

Cíl	Postup
Rychlé nalezení místa při rychlém přesunu vpřed nebo vzad (zamykání hledání)	Stiskněte tlačítko ◀◀ nebo ▶▶ během přehrávání. Při každém stisknutí tlačítka ◀◀ nebo ▶▶, se mění rychlost přehrávání.
Sledování po snímcích (zpomalené přehrávání)	Stiskněte tlačítko a poté ◀◀ nebo ▶▶. Při každém stisknutí tlačítka ◀◀ nebo ▶▶ se změní rychlost přehrávání.

Hledání konkrétní stopy

CD

Podržte stisknuté tlačítko SHIFT, poté pomocí tlačítek číslic vyberte stopu, kterou chcete přehrát, a stiskněte tlačítko [+].

Vyhledávání pomocí tlačítka SEARCH

- 1 Stisknutím tlačítka SEARCH zobrazíte seznam stop.
- 2 Opakovaným stisknutím tlačítek ↕/↕ vyberte stopu, kterou chcete přehrát, a stiskněte tlačítko [+].

Hledání konkrétního titulu/ kapitoly/scény/stopy/indexu

DVD-V VIDEO CD

- 1 Opakovaným stisknutím tlačítka SEARCH během přehrávání vyberte režim vyhledávání.

- 2 Podržte stisknuté tlačítko SHIFT, poté pomocí tlačítek číslic zadejte požadovaný titul, kapitolu, scénu, stopu nebo číslo indexu a stiskněte tlačítko [+].

Zahájí se přehrávání.

Poznámka

- U disku VIDEO CD s přehráváním PBC vyhledáte stisknutím tlačítka SEARCH scénu.
- U disku VIDEO CD bez přehrávání PBC slouží tlačítko SEARCH k vyhledávání stopy a indexu.

Vyhledání konkrétního bodu pomocí časového kódu

DVD-V

- 1 Opakovaným stisknutím tlačítka SEARCH během přehrávání vyberte režim vyhledávání času.
- 2 Podržte tlačítko SHIFT, poté tlačítky číslic zadejte časový kód a stiskněte tlačítko [+].

Příklad: Pokud chcete nalézt scénu v čase 2 hodiny, 10 minut a 20 sekund, podržte tlačítko SHIFT a stiskněte tlačítka 2, 1, 0, 2, 0 ([2:10:20]).

Pokud uděláte chybu, podržte tlačítko SHIFT a stiskem tlačítka CLEAR zadané číslo zrušte.

Vyhledávání pomocí nabídky DVD

DVD-V

- 1 Stiskněte tlačítko DVD/ TUNER MENU.
- 2 Stiskněte tlačítko ↕/↕/↕/↕ nebo podržte tlačítko SHIFT, poté pomocí tlačítek číslic vyberte titul nebo položku, které chcete přehrát, a stiskněte tlačítko [+].

Změna úhlu kamery

DVD-V

Opakovaným stisknutím tlačítka **ANGLE** během přehrávání vyberte požadovaný úhel záběru kamery.

Výběr nastavení titulků

DVD-V

Opakovaným stisknutím tlačítka **SUBTITLE** během přehrávání vyberte požadovaný jazyk titulků nebo titulky vypněte.

Změna jazyka/zvuku

DVD-V

VIDEO CD

< D

DATA CD

DATA DVD

USB

Opakovaným stisknutím tlačítka **AUDIO** během přehrávání vyberte požadovaný formát nebo režim audia.

DVD VIDEO

Formát audia nebo jazyk můžete zvolit, pokud zdroj obsahuje několik formátů audia nebo vícejazyčné zvukové stopy.

Jestliže se zobrazí 4 číslice, udávají kód jazyka. Přehled kódů jazyků viz část „Seznam kódů jazyků“ (strana 75).

Jestliže se stejný jazyk zobrazí dvakrát nebo vícekrát, disk DVD VIDEO obsahuje několik formátů audia.

VIDEO CD / AUDIO CD / zvukový soubor

Můžete změnit zvukový výstup.

- [STEREO]: Stereofonní zvuk.
- [1/L]/[2/R]: Monofonní zvuk levého nebo pravého kanálu.

SUPER VIDEO CD

- [1:STEREO]: Stereofonní zvuk zvukové stopy 1.
- [1:1/L]/[1:2/R]: Monofonní zvuk levého nebo pravého kanálu zvukové stopy 1.
- [2:STEREO]: Stereofonní zvuk zvukové stopy 2.
- [2:1/L]/[2:2/R]: Monofonní zvuk levého nebo pravého kanálu zvukové stopy 2.

Přehrávání disku VIDEO CD s funkcemi PBC

VIDEO CD

Pomocí nabídky PBC (Playback Control) si můžete vychutnat interaktivní funkce disku VIDEO CD (VIDEO CD verze 2.0 a Super VCD).

1 Stisknutím tlačítka ► spustíte přehrávání disku VIDEO CD s funkcemi PBC.

Na televizní obrazovce se zobrazí nabídka PBC.



2 Podržte stisknuté tlačítko SHIFT, poté pomocí tlačítek číslic vyberte požadované číslo položky a stiskněte tlačítko .

3 Pokračujte v přehrávání podle pokynů v nabídce.

Poznámka

Přehrávání PBC se zruší při aktivaci opakovaného přehrávání.

Zrušení přehrávání PBC

1 Stiskněte tlačítko  nebo , případně podržte tlačítko SHIFT a poté pomocí tlačítek číslic vyberte stopu, když je přehrávání zastaveno.

2 Stiskněte tlačítko ► nebo [+].

Přehrávání se spustí počínaje vybranou stopou.

Návrat na přehrávání PBC

Stiskněte dvakrát tlačítko ■ a poté stiskněte ►.

Obnovení přehrávání více disků

DVD-V VIDEO CD

Tento systém dokáže uložit místa obnovení přehrávání pro až 6 disků a obnoví přehrávání, když stejný disk znovu vložíte. Pokud uložíte místo obnovení přehrávání pro sedmý disk, místo obnovení prvního disku se smaže.

Chcete-li aktivovat tuto funkci, nastavte možnost [MULTI-DISC RESUME] v nabídce [SYSTEM SETUP] na [ON] (strana 32).

Poznámka

Pro přehrávání od začátku disku stiskněte dvakrát tlačítko ■ a poté stiskněte ►.

Použití režimu přehrávání

Přehrávání v postupném pořadí (normální přehrávání)

< ► DATA CD DATA DVD USB

Když je přehrávání zastaveno, opakovaně stiskněte tlačítko PLAY MODE.

■ Při přehrávání disku

- [DISC]: přehraje disk.
- [FOLDER]*: přehraje všechny soubory v konkrétní složce na disku, které lze přehrát.

* Nelze vybrat v případě AUDIO CD.

■ Během přehrávání ze zařízení USB

- [ONE USB DEVICE]: přehraje zařízení USB.
- [FOLDER]: přehraje všechny soubory v konkrétní složce na zařízení USB, které lze přehrát.

Poznámka

- Značky „FLDR“ a „SHUF“ na displeji zhasnou, když je normální přehrávání nastaveno na [DISC] nebo [ONE USB DEVICE].
- Značka „FLDR“ se na displeji rozsvítí, když je normální přehrávání nastaveno na [FOLDER].

Přehrávání v náhodném pořadí (náhodné přehrávání)

< ► DATA CD DATA DVD USB

Když je přehrávání zastaveno, opakovaně stiskněte tlačítko PLAY MODE.

■ Při přehrávání disku

- [DISC (SHUFFLE)]: přehraje náhodně všechny audiosoubory na disku.
- [FOLDER (SHUFFLE)]*: přehraje náhodně všechny audiosoubory v konkrétní složce na disku.

* Nelze vybrat v případě AUDIO CD.

■ Během přehrávání ze zařízení USB

- [ONE USB DEVICE (SHUFFLE)]: všechny audiosoubory na zařízení USB se přehrají v náhodném pořadí.
- [FOLDER (SHUFFLE)]: v náhodném pořadí se přehrají všechny audiosoubory v určené složce na zařízení USB.

Poznámka

- Ikona „SHUF“ na displeji se rozsvítí, pokud je náhodné přehrávání nastaveno na hodnotu [DISC (SHUFFLE)] nebo [ONE USB DEVICE (SHUFFLE)].
- Nápis „FLDR“ a „SHUF“ se rozsvítí na displeji při nastavení položky Shuffle Play na [26].

- Náhodné přehrávání nelze provést u videosouborů.
- Náhodné přehrávání se zruší, když:
 - otevřete zásuvku na disk,
 - provedete synchronizovaný přenos,
 - změníte režim Media Mode.
- Náhodné přehrávání se může zrušit, když vyberete složku nebo stopu k přehrávání.

Opakované přehrávání

DVD-V VIDEO CD C D DATA CD DATA DVD USB

Opakovaně stiskněte tlačítko REPEAT.

U některých typů disků nebo souborů nemusí být některá nastavení k dispozici.

- [OFF]: nepřehrává opakovaně.
- [ALL]: přehrává opakovaně všechny stopy nebo soubory ve zvoleném režimu přehrávání.
- [DISC]: zopakuje veškerý obsah (pouze disky DVD VIDEO a VIDEO CD).
- [TITLE]: zopakuje aktuální titul (pouze disky DVD VIDEO).
- [CHAPTER]: zopakuje aktuální kapitolu (pouze disky DVD VIDEO).
- [TRACK]: zopakuje aktuální stopu.
- [FILE]: zopakuje aktuální videosoubor.

Zrušení opakovaného přehrávání

Opakovaným stisknutím tlačítka REPEAT vyberte možnost [OFF].

Poznámka

- Když je opakované přehrávání nastaveno na [ALL] nebo [DISC], na displeji se rozsvítí ikona „☐“.
- Když je opakované přehrávání nastaveno na [TITLE], [CHAPTER], [TRACK] nebo [FILE], na displeji se rozsvítí ikona „☐“.
- U disků VIDEO CD nelze během přehrávání PBC provádět opakované přehrávání.
- V závislosti na disku DVD VIDEO nemusí být opakované přehrávání možné.
- Opakované přehrávání se zruší, když:
 - otevřete zásuvku na disk,
 - vypnete systém (pouze disky DVD VIDEO a VIDEO CD),

- přepnete funkci (pouze disky DVD VIDEO a VIDEO CD).
- provedete synchronizovaný přenos,
- změníte režim Media Mode.

Omezení přehrávání disku (rodičovská kontrola)

DVD-V

Přehrávání některých disků DVD VIDEO můžete omezit podle přednastavené úrovně. Scény mohou být přeskočeny nebo nahrazeny jinými scénami.

- 1 Když je přehrávání zastaveno, podržte tlačítko SHIFT a stiskněte tlačítko SETUP.**
- 2 Opakovaným stisknutím tlačítek \uparrow/\downarrow vyberte položku [SYSTEM SETUP] a poté stiskněte tlačítko \square .**
- 3 Opakovaným stisknutím tlačítek \uparrow/\downarrow vyberte položku [PARENTAL CONTROL] a poté stiskněte tlačítko \square .**
- 4 Podržte tlačítko SHIFT, poté tlačítka čísel zadejte nebo znovu zadejte čtyřmístné heslo a stiskněte tlačítko \square .**
- 5 Opakovaným stisknutím tlačítek \uparrow/\downarrow vyberte položku [STANDARD] a poté stiskněte tlačítko \square .**
- 6 Opakovaným stisknutím tlačítek \uparrow/\downarrow vyberte zeměpisnou oblast jako úroveň omezení přehrávání a poté stiskněte tlačítko \square .** Oblast se zvolí.
Když vyberete možnost [OTHERS→], podržením tlačítka SHIFT a stisknutím číselných tlačítek zadejte kód oblasti pro požadovanou zeměpisnou oblast podle „Seznam kódů oblastí rodičovské kontroly“ (strana 76).

7 Opakovaným stisknutím tlačítek \uparrow/\downarrow vyberte položku [LEVEL] a poté stiskněte tlačítko $\boxed{+}$.

8 Opakovaným stisknutím tlačítek \uparrow/\downarrow vyberte požadovanou úroveň a poté stiskněte tlačítko $\boxed{+}$.

Čím nižší úroveň, tím přísnější omezení.

Vypnutí funkce rodičovské kontroly

V kroku 8 nastavte možnost [LEVEL] na hodnotu [OFF].

Přehrávání disku, pro který je nastavena rodičovská kontrola

1 Vložte disk a stiskněte tlačítko \blacktriangleright .

Na televizní obrazovce se zobrazí pole pro zadání hesla.

2 Podržte tlačítko SHIFT, poté tlačítka číslic zadejte nebo znovu zadejte čtyřmístné heslo a stiskněte tlačítko $\boxed{+}$.

Systém zahájí přehrávání.

Při zapomenutí hesla

Vyjměte disk a opakujte kroky 1 až 3 v části „Omezení přehrávání disku (rodičovská kontrola)“ (strana 27). Podržte tlačítko SHIFT, poté stisknutím tlačítek číslic zadejte heslo „199703“ a stiskněte tlačítko $\boxed{+}$.

Podle pokynů na obrazovce zadejte nové čtyřmístné heslo. Poté znovu vložte disk a stiskněte tlačítko \blacktriangleright . Je třeba znovu zadat nové heslo.

Zobrazení informací o disku a zařízení USB

DVD-V VIDEO CD < D DATA CD DATA DVD USB

Informace na televizní obrazovce

Během přehrávání podržte stisknuté tlačítko SHIFT a poté opakovaně stiskněte tlačítko $\boxed{\text{DISP}}$ DISPLAY.

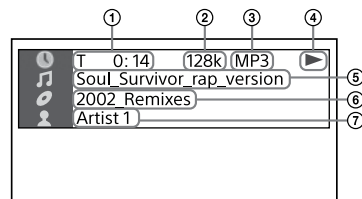

- 1** Informace o přehrávání
Čas přehrávání a zbývající čas
- 2** Přenosová rychlost
- 3** Typ médií
- 4** Stav přehrávání
- 5** Název¹⁾ / název stopy / souboru²⁾
- 6** Album¹⁾ / název složky²⁾ / číslo kapitoly/indexu
- 7** Jméno interpreta¹⁾²⁾
Zobrazí se při přehrávání audiosouboru.

¹⁾ Pokud audiosoubor obsahuje tag ID3, systém zobrazí informace o názvu alba/titulu/interpreta obsažené v tagu ID3. Tento systém podporuje ID3 verze 1.0/1.1/2.2/2.3.

²⁾ Pokud název obsahuje znaky, které nelze zobrazit, tyto znaky se zobrazí jako „_“.

Poznámka

- V závislosti na přehrávaném zdroji — se nemusí zobrazit některé informace,

- se nemusí zobrazit některé znaky.
- V závislosti na režimu přehrávání se zobrazené informace mohou lišit.

Zobrazení informací o formátu audia u disků DVD VIDEO a videosouborů

Během přehrávání opakovaně stiskněte tlačítko AUDIO.

Informace na displeji

Opakovaně stiskněte tlačítko DISPLAY, když je systém zapnutý.

Můžete zobrazit následující informace:

- doba přehrávání / zbývající čas stopy, titulu nebo kapitoly,
- číslo scény,
- název souboru nebo složky,
- informace o titulu, interpretovi a albu.

Poznámka

- V závislosti na znacích se nemusí zobrazit název disku nebo stopy.
- Doba přehrávání souborů audia a videosouborů se nemusí zobrazit správně.
- Uplynulá doba přehrávání audiosouboru kódovaného pomocí variabilní přenosové rychlosti (VBR) se nezobrazuje správně.

Použití nabídky nastavení

Nastavení obrazu a zvuku je možné různě upravovat. Zobrazené položky se mohou lišit v závislosti na zemi nebo regionu.

Poznámka

Nastavení přehrávání uložené na disku má přednost před nastavením nabídky nastavení. Některá nastavení v nabídce nastavení proto nemusí fungovat.

1 Když je zastaveno přehrávání u funkce DVD/CD nebo USB, podržte tlačítko SHIFT a stiskněte tlačítko SETUP.

Na televizní obrazovce se zobrazí nabídka nastavení.

2 Opakovaným stisknutím tlačítek \uparrow/\downarrow vyberte možnost [LANGUAGE SETUP], [VIDEO SETUP], [AUDIO SETUP], [SYSTEM SETUP] nebo [HDMI SETUP] a stiskněte tlačítko $\boxed{+}$.

3 Opakovaným stisknutím tlačítek \uparrow/\downarrow vyberte požadovanou položku a poté stiskněte tlačítko $\boxed{+}$.

4 Opakovaným stisknutím tlačítek \uparrow/\downarrow vyberte požadované nastavení a poté stiskněte tlačítko $\boxed{+}$. Nastavení je dokončeno.

Ukončení nabídky

Podržte tlačítko SHIFT a stiskněte tlačítko SETUP.

Nastavení jazyka – [LANGUAGE SETUP]

[OSD]

Nastaví jazyk na displeji na obrazovce.

[MENU]

DVD-V

Nastaví jazyk pro nabídku disku DVD.

[AUDIO]

DVD-V

Přepne jazyk zvukové stopy. Když vyberete položku ORIGINAL], nastaví se jazyk, který má na disku prioritu.

[SUBTITLE]

DVD-V

Přepne jazyk titulků nahraných na disku DVD VIDEO.

Když vyberete možnost [AUDIO FOLLOW], jazyk titulků se změní podle jazyka, který jste zvolili pro zvukovou stopu.

Poznámka

Pokud vyberete možnost [OTHERS→] v nabídce [MENU], [AUDIO] a [SUBTITLE], zadejte pomocí číselných tlačítek kód jazyka (viz „Seznam kódů jazyků“ na straně 75).



Nastavení televizní obrazovky – [VIDEO SETUP]

[TV TYPE]

DVD-V

[16:9]: Tuto možnost vyberte, pokud připojíte širokoúhlý televizor nebo televizor s funkcí širokoúhlého režimu.

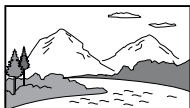

[4:3 LETTER BOX]: Tuto možnost vyberte, pokud připojíte televizní obrazovku 4:3, která nemá širokoúhlý režim. Toto nastavení zobrazí širokoúhlý obraz s černými pruhy v horní a dolní části.



[4:3 PAN SCAN]: Tuto možnost vyberte, pokud připojíte televizní obrazovku 4:3, která nemá širokoúhlý režim. Toto nastavení zobrazí obraz plné výšky na celé obrazovce a s ořezanými okraji.



[4:3 OUTPUT]

DVD-V

[FULL]: Tuto možnost vyberte, pokud připojíte televizor s funkcí širokoúhlého režimu. Zobrazuje obsah s poměrem stran 4:3 v poměru 16:9 i na širokoúhlém televizoru.

[NORMAL]: Mění velikost obrazu tak, aby odpovídal velikosti obrazovky s poměrem stran originálního obrazu. V tomto nastavení budou při zobrazení obrazu 4:3 na levé a pravé straně černé pruhy.

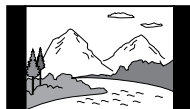

[COLOR SYSTEM(VIDEO CD)]

(kromě modelů pro Latinskou Ameriku, Evropu a Rusko)

VIDEO CD

Nastaví barevný systém (PAL nebo NTSC).

[AUTO]: Provede výstup signálu videa podle barevného systému disku. Toto nastavení vyberte, pokud váš televizor využívá systém DUAL.

[PAL]: Změní signál videa na disku NTSC a provede jeho výstup v systému PAL.

[NTSC]: Změní signál videa na disku PAL a provede jeho výstup v systému NTSC.
Podrobnosti naleznete v části „Změna systému barev“ (strana 21).

[BLACK LEVEL]

(Pouze u modelů pro Latinskou Ameriku)
Slouží k výběru úrovně černé (úroveň nastavení) pro video signály vystupující z konektoru VIDEO OUT.

[ON]: Nastaví úroveň černé výstupního signálu na standardní úroveň.

[OFF]: Sníží standardní úroveň černé. Tuto možnost použijte, pokud je obraz příliš světlý.

[PAUSE MODE]

DVD-V

[AUTO]: Obraz na výstupu je bez chvění, včetně objektů v dynamickém pohybu. Za normálních okolností vyberte tuto možnost.

[FRAME]: Obraz na výstupu je ve vysokém rozlišení, včetně objektů, které nejsou v dynamickém pohybu



Nastavení možností zvuku – [AUDIO SETUP]

[AUDIO DRC]

(komprese dynamického rozsahu)

DVD-V

Tato funkce je užitečná, když pozdě v noci sledujete filmy při nízké úrovni hlasitosti.

[OFF]: Vypnuto.

[STANDARD]: Dynamický rozsah je komprimován tak, jak zamýšlel zvukař.

[TRACK SELECTION]

DVD-V

Když přehráváte disk DVD VIDEO, na kterém je zaznamenáno několik formátů audia (PCM, MPEG audio nebo Dolby® Digital), tato možnost udělí prioritu zvukové stopě s nejvyšším počtem kanálů.

[OFF]: Není stanovena priorita.

[AUTO]: Je stanovena priorita.

[A/V SYNC]

DVD-V VIDEO CD DATA CD DATA DVD

(pouze videosoubory)

[OFF]: Nepřízpůsobuje se.

[ON]: Přízpůsobuje prodlevu mezi obrazem a zvukem, když není zvuk synchronizován se zobrazeným obrazem.

[DOWNMIX]

DVD-V

Vybere výstupní audiosignál pro přehrávání vícekanalového audia.

[NORMAL]: Nastaví výstup vícekanalového audia na 2kanalový stereofonní signál.

[DOLBY SURROUND]: Nastaví výstup vícekanalového audia na 2kanalový prostorový signál.

Poznámka

Tato funkce funguje pouze u konektoru HDMI OUT (TV) ARC.



Nastavení systému – [SYSTEM SETUP]

[SCREEN SAVER]

Spořič obrazovky pomůže zabránit poškození (vzniku vícenásobných obrazů) vašeho zobrazovacího zařízení. Stisknutím tlačítek

↖ +/– spořič obrazovky ukončíte.

[ON]: Pokud se systémem nepracujete po dobu asi 15 minut, objeví se obraz spořiče obrazovky.

[OFF]: Vypne tuto funkci. Obráz spořiče obrazovky se neobjeví.

[BACKGROUND]

Slouží k výběru barvy nebo obrázku pozadí, které se zobrazí na televizní obrazovce.

[JACKET PICTURE]: Na pozadí se zobrazí obrázek obalu (statický obrázek) zaznamenaný na disku.

[GRAPHICS]: Na pozadí se zobrazí předvolený obrázek uložený v systému.

[BLUE]: Barva pozadí je modrá.

[BLACK]: Barva pozadí je černá.

[PARENTAL CONTROL]

Slouží k nastavení omezení přehrávání. Podrobnosti naleznete v části „Omezení přehrávání disku (rodičovská kontrola)“ (strana 27).

[MULTI-DISC RESUME]



[ON]: Umožňuje uložit do paměti místo obnovení přehrávání až 6 disků.

[OFF]: Přehrávání začne v bodě obnovení přehrávání pouze pro aktuální disk v systému.

[RESET]

Vrátí nastavení nabídky nastavení na výchozí hodnoty. Podrobnosti naleznete v části „Obnovení výchozích hodnot v nabídce nastavení“ (strana 68).



Nastavení možností HDMI **- [HDMI SETUP]**

[HDMI RESOLUTION]

Vybere rozlišení výstupu televizoru, když je televizor připojen prostřednictvím kabelu HDMI.

[AUTO(1920x1080p)]: Nastaví výstup video signálů v závislosti na rozlišení televizoru.

[1920 x 1080i]/[1280 x 720p]/[720 x 480p]¹⁾/[720 x 480/576p]²⁾:

Nastaví výstup video signálů v závislosti na vybraném nastavení rozlišení.

¹⁾ Pouze modely pro Latinskou Ameriku.

²⁾ Ostatní modely.

[YCbCr/RGB(HDMI)]

[YCbCr]: Zajišťuje výstup video signálů YCbCr.

[RGB]: Umožňuje výstup video signálů RGB.

[AUDIO(HDMI)]

[AUTO]: Zajišťuje výstup audio signálů v původním formátu z konektoru HDMI OUT (TV) ARC.

[PCM]: Zajišťuje výstup dvoukanalových lineárních signálů PCM z konektoru HDMI OUT (TV) ARC.

[CONTROL FOR HDMI]

[ON]: Funkce Control for HDMI je zapnutá. Můžete navzájem ovládat systém a televizor, které jsou spojeny kabelem HDMI.

[OFF]: Vypnuto.

[AUDIO RETURN CHANNEL]

Tuto funkci nastavte, když je systém připojen ke konektoru HDMI IN televizoru, který je kompatibilní s funkcí zpětného audiokanálu. Tato funkce je k dispozici, když nastavíte možnost [CONTROL FOR HDMI] na [ON].

[ON]: Bude možné poslouchat zvuk televizoru z reproduktorů systému.

[OFF]: Vypnuto.

[STANDBY LINKED TO TV]

Tato funkce je k dispozici, když nastavíte možnost [CONTROL FOR HDMI] na [ON].

[AUTO]: Když vypnete televizor, systém se automaticky vypne za následujících podmínek:

- při přehrávání videa ve funkci DVD/CD nebo USB,
- když se zastaví přehrávání zvuku ve funkci DVD/CD nebo USB,
- když je vybrána funkce televizoru.

[ON]: Systém se automaticky vypne po vypnutí televizoru nezávisle na použité funkci.

[OFF]: Systém se nevypne po vypnutí televizoru.

Přenos USB**Před použitím zařízení USB**

Informace o kompatibilních zařízeních USB naleznete v části „Webové stránky s informacemi o kompatibilních zařízeních“ (strana 11).

(Zařízení iPhone/iPod můžete s tímto systémem používat pouze prostřednictvím připojení BLUETOOTH®.)

Přenos hudby

Hudbu můžete přenášet z disku (pouze disky AUDIO CD nebo MP3) na zařízení USB připojené k portu Ψ (USB).

Tento systém přenáší soubory ve formátu audia MP3.

Poznámka

- Neodebírejte zařízení USB během operací přenosu nebo mazání. Pokud tak učiníte, může dojít k poškození dat na zařízení USB nebo zařízení USB samotného.
- Soubory ve formátu MP3 se přenášejí se stejnou přenosovou rychlostí jako původní soubory.
- Při přenosu z disku AUDIO CD můžete před přenosem vybrat přenosovou rychlost.
- Když je zásuvka na disk otevřená, funkce přenosu z USB a mazání jsou zakázány.

Poznámka k obsahu chráněnému autorskými právy

Přenesená hudba je určena pouze k soukromému použití. Chcete-li hudbu použít k jiným účelům, je nutné získat svolení od držitelů autorských práv.

Výběr přenosové rychlosti

Chcete-li přenášet hudbu ve vyšší kvalitě, můžete vybrat vyšší přenosovou rychlost.

1 Stiskněte tlačítko **OPTIONS**.

2 Opakovaným stisknutím tlačítka **↕** vyberte možnost „BIT RATE“ a poté stiskněte tlačítko **+**.

3 Opakovaným stisknutím tlačítek **↕** vyberte požadovanou přenosovou rychlost a poté stiskněte tlačítko **+**.

- „128 KBPS“: kódované soubory MP3 mají menší velikost souboru a nižší kvalitu zvuku.
- „256 KBPS“: kódované soubory MP3 mají větší velikost souboru, ale vyšší kvalitu zvuku.

Chcete-li opustit nabídku možností, stiskněte tlačítko **OPTIONS**.

Přenos hudby z disku

Hudbu můžete přenášet do zařízení USB připojeného k portu **ψ** (USB) následovně:

- Synchronizovaný přenos: Přenesen všech stop nebo souborů MP3 z disku na zařízení USB.
- Přenos REC1: Přenesení jedné stopy nebo souboru MP3 během přehrávání.

1 Připojte zařízení USB s možností přenosu k portu **ψ** (USB) na jednotce.

Poznámka

Pokud zařízení USB nelze připojit k portu **ψ** (USB), můžete ho připojit pomocí adaptéru USB.

2 Opakovaným stisknutím tlačítka **FUNCTION** vyberte možnost „DVD/CD“ a poté vložte disk.

3 Připravte zdroj zvuku.

Synchronizovaný přenos:

Pokud systém automaticky zahájí přehrávání, stiskněte dvakrát tlačítko **■** pro jeho zastavení. Když je přehrávání zastaveno, vyberte opakovaným stisknutím tlačítka **PLAY MODE** požadovaný režim přehrávání.

Poznámka

Pokud spustíte přenos v režimu náhodného přehrávání nebo opakování, změní se vybraný režim přehrávání automaticky na normální přehrávání.

Přenos REC1:

Vyberte stopu nebo soubor MP3, který chcete přenést. Poté spustěte přehrávání.

4 Stiskněte tlačítko **REC TO USB**.

Na displeji se zobrazí ikona „PUSHTER“.

5 Stiskněte tlačítko **+**.

Zahájí se přenos a poté se na displeji zobrazí nápis „DO NOT REMOVE“ (Neodpojujte).

Neodpojujte zařízení USB, dokud není přenos dokončen.

Když je přenos dokončen, provede systém následující akce:

Synchronizovaný přenos:

Disk se automaticky zastaví.

Přenos REC1:

Disk dále přehrává následující stopu nebo soubor.

Zastavení přenosu

Stiskněte tlačítko **■**.

Poznámky k přenosu

- Soubory MP3 na disku formátovaném jako UDF (Universal Disk Format) není možné přenášet na zařízení USB.
- Při přenosu nevzniká žádný zvukový výstup.
- Informace CD-TEXT uložené na disku CD se do vytvořených souborů MP3 nepřenesou.

- Přenos se automaticky zastaví, jestliže:
 - Na zařízení USB během přenosu dojde volné místo.
 - Počet audiosouborů nebo složek na zařízení USB dosáhne limitu, který je systém schopen rozpoznat.
- Pokud již na zařízení USB existuje složka nebo soubor se stejným názvem, jaký má složka nebo soubor, které se snažíte přenést, k názvu se přidá sekvenční číslo, takže nedojde k přepsání původní složky nebo souboru.
- Během přenosu nelze provádět následující operace:
 - vysunutí disku,
 - výběr jiné stopy nebo souboru,
 - pozastavení přehrávání nebo hledání určitého místa ve stopě nebo souboru,
 - přepnutí funkce.
- Při přenosu hudby do zařízení WALKMAN® pomocí aplikace „Media Manager for WALKMAN®“ je nutné přenos provádět ve formátu MP3.
- Pokud k systému chcete připojit přehrávač WALKMAN®, připojte jej až poté, co z jeho displeje zmizí text „Creating Library“ nebo „Creating Database“.

Pravidla pro vytváření složek a souborů

Maximální počet souborů MP3, které lze vytvořit

- 298 složek,
- 650 souborů v jedné složce,
- 650 souborů ve složce REC1-CD nebo REC1-MP3

Tyto hodnoty se mohou lišit v závislosti na struktuře souborů nebo složek.

Při přenosu na zařízení USB se vytvoří složka „MUSIC“ hned pod kořenovou složkou „ROOT“. Složky a soubory ve složce „MUSIC“ se vytvářejí následujícím způsobem podle zvolené metody přenosu a zdroje:

Synchronizovaný přenos

■ Při přenosu všech stop z disku AUDIO CD

Název složky: „CDDA0001“*

Název souboru: „TRACK001“*

■ Při přenosu souborů MP3 z disku

Název složky: Stejný jako zdroj

Název souboru: Stejný jako zdroj

Přenos REC1

■ Při přenosu stopy z disku AUDIO CD

Název složky: „REC1-CD“

Název souboru: „TRACK001“*

■ Při přenosu souboru MP3 z disku

Název složky: „REC1-MP3“

Název souboru: Stejný jako zdroj

* Čísla složek a souborů se dále přidělují v postupném pořadí.

Vymazání audiosouborů nebo složek ze zařízení USB

- 1 Opakovaným stisknutím tlačítka **FUNCTION** vyberte možnost „USB“.
- 2 Opakovaným stiskem tlačítka **TUNING MODE** vyberte možnost [MUSIC].
- 3 Když je přehrávání zastaveno, stiskněte tlačítko **OPTIONS**.

4 Opakovaným stisknutím tlačítek **↕/↔** vyberte položku „ERASE“ a poté stiskněte tlačítko **+**.

Na televizní obrazovce se zobrazí seznam složek.

5 Opakovaným stisknutím tlačítek **↕/↔** vyberte složku a poté stiskněte **+**.

Na televizní obrazovce se zobrazí seznam souborů.

6 Opakovaným stisknutím tlačítek **↕/↔** vyberte audiosoubor, který chcete smazat, a poté stiskněte tlačítko **+**.

Pokud chcete smazat všechny audiosoubory v dané složce, vyberte v seznamu položku [ALL TRACKS].

Na displeji se zobrazí nápisy „FOLDER ERASE“ nebo „TRACK ERASE“ a „PUSH ENTER“.

Pokud chcete operace smazání zrušit, stiskněte ikonu **■**.

7 Stiskněte tlačítko **+**.

Na displeji se zobrazí zpráva „COMPLETE“.

Chcete-li opustit nabídku možností, stiskněte tlačítko OPTIONS.

Poznámka

- Vymazat můžete pouze podporovaný audiosoubor, soubor ve formátu MP4 a formátu 3GP.
- Nelze smazat audiosoubory nebo složky, když je zvoleno přehrávání v náhodném pořadí. Před provedením mazání nastavte normální režim přehrávání.
- Mazání není možné, když je otevřena zásuvka na disk.

Tuner

Poslech rádia

1 Opakovaným stiskem tlačítka **FUNCTION** vyberte položku „TUNER FM“.

2 Naladíte stanici.

Automatické vyhledávání:

Podržte stisknuté tlačítko TUNING+/-, dokud se na displeji nezačne měnit frekvence.

Vyhledávání se ukončí automaticky, jakmile se naladí nějaká stanice.

Nadispleji se zobrazí „ST“ (pouze u programů FM stereo).

Pokud se vyhledávání neukončí, ukončete je stisknutím tlačítka **■**. Poté proveďte ruční ladění (viz níže).

Ruční ladění:

Opakovaným stisknutím tlačítek TUNING+/- naladíte požadovanou stanici.

Poznámka

Když naladíte stanici FM, která poskytuje služby RDS, vysílání vám poskytne informace, jako je název služby nebo název stanice. Informace RDS můžete zobrazit opakovaným stisknutím tlačítka DISPLAY.

Tip

Chcete-li u stanice FM se slabým stereofonním signálem snížit statický šum, opakovaně stiskněte tlačítko FM MODE, dokud se na displeji nezobrazí nápis „ST“. Dojde ke ztrátě stereofonního efektu, ale zlepší se kvalita příjmu.

Předvolení rozhlasových stanic

Můžete uložit až 20 FM stanic jako své oblíbené.

- 1** **Naladte požadovanou stanicí.**
- 2** **Stiskněte tlačítko DVD/ TUNER MENU.**
- 3** **Opakovaným stisknutím tlačítek \uparrow/\downarrow vyberte požadované číslo předvolby a poté stiskněte tlačítko $\boxed{+}$.**
Zobrazí se nápis „COMPLETE“ a stanice je uložena.
Pokud je k tomuto číslu předvolby již přiřazena jiná stanice, bude nahrazena stanicí novou.

Poslech přednastavené stanice

Opakovaným stisknutím tlačítek PRESET +/- vyberte požadované číslo předvolby.
Případně podržte tlačítko SHIFT, stiskněte tlačítka s číslicemi a poté stiskněte tlačítko $\boxed{+}$.

Připojení BLUETOOTH®

0 bezdrátové technologie BLUETOOTH®

BLUETOOTH® je bezdrátová technologie s krátkým dosahem, která umožňuje bezdrátovou datovou komunikaci mezi digitálními zařízeními.

Podporovaná verze, profily a kodeky BLUETOOTH®

Podrobnosti naleznete v části „Sekce BLUETOOTH®“ (strana 73).

Kompatibilní zařízení BLUETOOTH®

Podrobnosti naleznete v části „Webové stránky s informacemi o kompatibilních zařízeních“ (strana 11).

Kontrolka BLUETOOTH®

Kontrolka BLUETOOTH® na jednotce se rozsvítí nebo bliká modře, aby informovala o stavu připojení BLUETOOTH®.

Stav systému	Stav indikátoru
Pohotovostní režim BLUETOOTH®	Pomalou bliká
Párování BLUETOOTH®	Rychle bliká
Připojení BLUETOOTH® je navázáno	Svítlí

Párování tohoto systému se zařízením BLUETOOTH®

Párování je operace, při které se zařízení BLUETOOTH® na úvod navzájem zaregistrují. Jakmile je párování jednou provedeno, již není potřeba jej provádět znovu. Pokud používáte mobilní zařízení BLUETOOTH® kompatibilní s technologií NFC, není třeba provádět postup ručního párování. (Viz „Připojení BLUETOOTH® jedním dotykem pomocí funkce NFC“ na straně 40.)

1 Umístěte zařízení BLUETOOTH® do vzdálenosti maximálně 1 metr od jednotky.

2 Opakovaným stisknutím tlačítka FUNCTION vyberte funkci BLUETOOTH®.

Na displeji se zobrazí nápis „BLUETOOTH“.

Tip

- Pokud nejsou v systému uloženy informace o párování (například při použití funkce BLUETOOTH® poprvé od koupě systému), ikona „PAIRING“ na displeji bliká a systém automaticky přejde do režimu párování. Pokračujte krokem 4.
- Pokud je systém připojen k zařízení BLUETOOTH®, stisknutím tlačítka BLUETOOTH na jednotce odpojte toto zařízení BLUETOOTH®.

3 Podržte tlačítko – PAIRING na jednotce po dobu 2 sekund nebo více.

Na zobrazovacím panelu zabliká nápis „PAIRING“.

4 Zapněte funkci BLUETOOTH® nazařízení BLUETOOTH® a dokončete postup párování.

Podrobnosti naleznete v návodu k obsluze zařízení BLUETOOTH®.

5 Na displeji zařízení BLUETOOTH® vyberte možnost „MHC-V21D“.

Tento krok proveďte do 5 minut, jinak bude párování zrušeno. V takovém případě opakujte postup od kroku 3.

Poznámka

Pokud je na zařízení BLUETOOTH® vyžadován klíč, zadejte „0000“. Klíč může být nazýván jako „Passcode“, „PIN code“, „PIN number“ nebo „Password“.

6 Navažte připojení prostřednictvím zařízení BLUETOOTH®.

Po dokončení párování a navázání připojení BLUETOOTH® se na displeji zobrazí název zařízení BLUETOOTH®.

V závislosti na typu zařízení BLUETOOTH® může být připojení navázáno automaticky po dokončení párování.

Adresu zařízení BLUETOOTH® můžete zkontrolovat opakovaným stisknutím tlačítka DISPLAY.

Poznámka

- Spárovat můžete až 8 zařízení BLUETOOTH®. Pokud spárujete deváté zařízení BLUETOOTH®, nejstarší spárované zařízení bude smazáno.
- Chcete-li systém spárovat s jiným zařízením BLUETOOTH®, opakujte kroky 1 až 6.

Zrušení operace párování

Podržte tlačítko – PAIRING na subwooferu stisknuté po dobu 2 sekund nebo více, dokud se na displeji nezobrazí nápis „BT AUDIO“.

Mazání informací o párování

Resetováním systému můžete smazat veškeré informace o párování. Viz „Obnovení systému“ (strana 68).

Poznámka

Pokud systém resetujete, je možné, že jej nebudete moci propojit se zařízením iPhone/iPod. V takovém případě vymažte ze zařízení iPhone/iPod nebo z počítače informace o párování související se systémem a párování zopakujte.

Bezdrátový poslech hudby ze zařízení BLUETOOTH®

Pomocí tlačítek na jednotce nebo dálkovém ovladači můžete poslouchat hudbu ze zařízení BLUETOOTH® a ovládat přehrávání. Před přehráváním hudby zkontrolujte následující podmínky:

- Funkce BLUETOOTH® zařízení BLUETOOTH® je zapnuta.
- Párování bylo dokončeno (strana 38).

Po spojení systému a zařízení BLUETOOTH® můžete ovládat přehrávání pomocí tlačítek ►, II, ■, ◀◀/▶▶ a ◀◀/▶▶I.

1 Stisknutím tlačítka BLUETOOTH na jednotce vyberte funkci BLUETOOTH®.

Na displeji se zobrazí nápis „BLUETOOTH“.

2 Navažte připojení prostřednictvím zařízení BLUETOOTH®.

Chcete-li se připojit k naposledy připojenému zařízení BLUETOOTH®, stiskněte na jednotce tlačítko BLUETOOTH®.

Navažte připojení BLUETOOTH® ze zařízení BLUETOOTH®, pokud toto zařízení není připojeno.

Po navázání připojení se na displeji zobrazí název zařízení BLUETOOTH®.

3 Stisknutím tlačítka ► spusťte přehrávání.

V závislosti na zařízení BLUETOOTH®

- bude možná nutné stisknout tlačítko ► dvakrát,
- bude možná nutné zahájit přehrávání zdroje zvuku v zařízení BLUETOOTH®.

4 Slouží k nastavení hlasitosti.

Nejprve upravte hlasitost zařízení BLUETOOTH®. Pokud je úroveň hlasitosti stále příliš nízká, upravte ji následně i na systému.

Poznámka

Není-li systém připojen k žádnému zařízení BLUETOOTH, po stisknutí tlačítka BLUETOOTH nebo ► na jednotce se automaticky připojí k naposledy připojenému zařízení BLUETOOTH.

Ukončení připojení BLUETOOTH®

Stiskněte tlačítko BLUETOOTH na jednotce. Na displeji se zobrazí text „BT AUDIO“.

V závislosti na zařízení BLUETOOTH® může být připojení BLUETOOTH® ukončeno automaticky po zastavení přehrávání.

Připojení systému k několika zařízením BLUETOOTH® (připojení k více zařízením)

K systému můžete pomocí připojení A2DP/AVRCP připojit až tři zařízení BLUETOOTH® zároveň.

Před párováním následujícího zařízení BLUETOOTH® se ujistěte, že je v systému zapnutá funkce BLUETOOTH® a k systému je připojeno první zařízení BLUETOOTH®.

Párování s druhým nebo třetím zařízením

Provedte kroky 1 až 6 z části „Párování tohoto systému se zařízením BLUETOOTH®“ (strana 38).

Přepnutí zdroje pro přehrávání

Spusťte přehrávání z dalšího připojeného zařízení BLUETOOTH®, zatímco aktuální zařízení přehrává hudbu. Systém bude přehrávat zvuk z posledního zařízení.

Poznámka

- Dostupné funkce se mohou lišit v závislosti na zařízení s funkcí BLUETOOTH®. V závislosti na kombinaci zařízení nemusí být zařízení BLUETOOTH® připojeno. Podrobnosti naleznete v návodu k obsluze tohoto zařízení.
- Pokud se pokusíte připojit 4. zařízení BLUETOOTH®, nejstarší přehrávané zařízení se odpojí.
- V závislosti na zařízení BLUETOOTH® nemusí být možné současně navázat tři připojení BLUETOOTH®.

- Při používání funkce Wireless Party Chain nebo Speaker Add není možné navázat připojení k více zařízením.

Odpojení libovolného zařízení BLUETOOTH® při připojení více zařízení

Ukončete připojení BLUETOOTH® v zařízení BLUETOOTH®, které chcete odpojit.

Odpojení všech zařízení BLUETOOTH® při připojení více zařízení

Stiskněte tlačítko BLUETOOTH na jednotce.

Na displeji se zobrazí text „BT AUDIO“.

Připojení BLUETOOTH® jedním dotykem pomocí funkce NFC

NFC (Near Field Communication) je technologie, která na krátkou vzdálenost umožňuje bezdrátovou komunikaci mezi různými zařízeními, jako jsou chytré telefony nebo identifikační čipy.

Pokud se systému dotknete zařízením BLUETOOTH® s podporou funkce NFC, systém automaticky: — zapne funkci BLUETOOTH®. — dokončí párování a připojení BLUETOOTH®.

Kompatibilní zařízení BLUETOOTH®

Zařízení BLUETOOTH® s vestavěnou funkcí NFC (OS: Android™ 2.3.3 nebo novější, kromě Android 3.x)

Poznámka

- Systém je schopný rozpoznat vždy pouze jedno zařízení BLUETOOTH® s podporou funkce NFC a připojit se k němu. Pokud se k systému pokusíte připojit jiné zařízení BLUETOOTH® s podporou funkce NFC, aktuálně připojené zařízení BLUETOOTH® s podporou funkce NFC se odpojí.
- V závislosti na konkrétním zařízení BLUETOOTH® s podporou funkce NFC může být nutná funkce NFC zapnout v předstihu. Podrobnosti naleznete v návodu k použití zařízení BLUETOOTH®.

- 1 Přiložte zařízení BLUETOOTH® ke značce N-Mark na zařízení, dokud zařízení BLUETOOTH® nezareaguje na systém.**

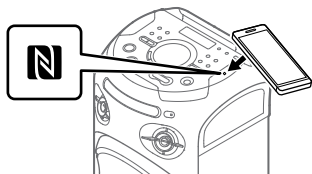

Dokončete připojení podle pokynů zobrazených na zařízení BLUETOOTH®.

Po navázání připojení BLUETOOTH® se na displeji zobrazí název zařízení BLUETOOTH®.

- 2 V zařízení BLUETOOTH® spustíte přehrávání zdroje zvuku.**

Podrobnosti naleznete v návodu k obsluze zařízení BLUETOOTH®.

Tip

- Pokud se párování a připojení BLUETOOTH® nezdaří, postupujte takto.
- Pokud používáte některé z běžně dostupných pouzder, zařízení BLUETOOTH® z něj vyjměte.
 - Znovu se dotkněte zařízením BLUETOOTH® značky N-Mark na jednotce.

Ukončení připojení BLUETOOTH®

Znovu se dotkněte zařízením BLUETOOTH® značky N-Mark na jednotce.

Nastavení zvukových kodeků BLUETOOTH®

Můžete povolit příjem kodeků AAC, LDAC nebo SBC ze zařízení BLUETOOTH®. Kodeky AAC/LDAC lze vybrat pouze v případě, že zařízení BLUETOOTH® podporuje technologii AAC/LDAC.

- 1 Stiskněte tlačítko OPTIONS.**
- 2 Opakovaným stisknutím tlačítek \uparrow/\downarrow vyberte možnost „BT CODEC“ a poté stiskněte tlačítko \oplus .**
- 3 Opakovaným stisknutím tlačítek \uparrow/\downarrow vyberte požadované nastavení a poté stiskněte tlačítko \oplus .**
 - „AUTO“: Povolí příjem ve formátu kodeku AAC nebo LDAC.
 - „SBC“ Slouží k příjmu ve formátu kodeku SBC.

Chcete-li opustit nabídku možností, stiskněte tlačítko OPTIONS.

Poznámka

- S vybranou technologií AAC nebo LDAC můžete poslouchat zvuk ve vysoké kvalitě. Pokud nemůžete poslouchat zvuk AAC nebo LDAC ze svého zařízení nebo je zvuk přerušovaný, vyberte volbu „SBC“.
- Pokud toto nastavení změníte ve chvíli, kdy je systém připojen k zařízení BLUETOOTH®, bude zařízení BLUETOOTH® odpojeno. Chcete-li se připojit k zařízení BLUETOOTH®, zopakujte postup pro navázání připojení BLUETOOTH®.

Tip

LDAC je technologie kódování zvuku vyvinutá společností Sony, která umožňuje přenos audio obsahu ve vysokém rozlišení (Hi-Res), a to i přes připojení BLUETOOTH®. Na rozdíl od jiných technologií kódování kompatibilních s funkcí BLUETOOTH®, jako například SBC, nesnižuje kvalitu Hi-Res audio obsahu¹⁾ a díky efektivnímu kódování a optimalizované tvorbě paketů umožňuje přes bezdrátovou síť BLUETOOTH® přenášet až třikrát více dat²⁾ než ostatní technologie, což umožňuje bezkonkurenční kvalitu zvuku.

¹⁾ Kromě obsahu ve formátu DSD.

²⁾ V porovnání s kodekem SBC (kodek dílčího pásma), když je zvolena přenosová rychlost 990 kb/s (96/48 kHz) nebo 909 kb/s (88,2/44,1 kHz).

Nastavení pohotovostního režimu funkce BLUETOOTH®

Pohotovostní režim BLUETOOTH® umožňuje automatické zapnutí systému po navázání připojení BLUETOOTH® ze zařízení BLUETOOTH®.

1 Stiskněte tlačítko OPTIONS.

2 Stiskněte opakovaně tlačítka ↕/↔ a vyberte možnost „BT:STBY“, poté stiskněte .

3 Opakovaným stisknutím tlačítek ↕/↔ vyberte požadované nastavení a poté stiskněte tlačítko .

- „ON“: Systém se automaticky zapne, i když je systém v pohotovostním režimu.
- „OFF“: Vypne tuto funkci.

Chcete-li opustit nabídku možností, stiskněte tlačítko OPTIONS.

Vypnutí nebo zapnutí signálu BLUETOOTH®

K systému se můžete ze spárovaného zařízení BLUETOOTH® připojit ve všech funkcích, pokud je zapnutý signál BLUETOOTH®. Signál BLUETOOTH® je ve výchozím nastavení zapnutý.

Podržte tlačítka  + a MEGA BASS na jednotce zhruba na 3 sekundy.

Na displeji se zobrazí text „BT ON“ nebo „BT OFF“.

Poznámka

- Pokud je signál BLUETOOTH® vypnutý, nelze provádět následující operace:
 - párování a/nebo propojení se zařízeními BLUETOOTH®,
 - používání aplikace „Sony | Music Center“
 - změna zvukových kodeků BLUETOOTH®.
- Pokud se dotknete značky N-Mark na jednotce zařízeními BLUETOOTH® s podporou funkce NFC nebo zapnete pohotovostní režim BLUETOOTH®, signál BLUETOOTH® se zapne automaticky.



Ovládání systému pomocí chytrého telefonu nebo tabletu (Sony | Music Center)

„Sony | Music Center“ je specializovaná aplikace, která umožňuje pomocí smartphonu nebo tabletu ovládat audiozařízení vyrobená společností Sony, která jsou kompatibilní s aplikací „Sony | Music Center“. Vyhledejte aplikaci „Sony | Music Center“ ve službě Google Play nebo App Store a stáhněte si ji do svého smartphonu nebo tabletu.

Aplikace „Sony | Music Center“ vám umožňuje:

- změnit funkci systému, ovládat přehrávání disku či zařízení USB a naladit stanici FM.
- procházet hudební obsah disku či zařízení USB.
- zobrazit informace o disku/zařízení USB, jako je doba přehrávání a název.
- upravit hlasitost a změnit nastavení zvuku.
- ovládat více systémů při použití funkce Wireless Party Chain.

1 Vyhledejte položku „Sony | Music Center“ nebo naskenujte níže uvedený dvourozměrný kód.



2 Stáhněte si v zařízení aplikaci „Sony | Music Center“.

3 Spojte systém a zařízení pomocí připojení BLUETOOTH® (strana 38).

4 Spusťte aplikaci „Sony | Music Center“ a postupujte podle pokynů na obrazovce.

Poznámka

- Doporučujeme používat nejnovější verzi aplikace „Sony | Music Center“.
- Pokud aplikace „Sony | Music Center“ nefunguje správně, stisknutím tlačítka BLUETOOTH® na jednotce ukončete připojení BLUETOOTH® a pak připojení BLUETOOTH® obnovte, aby připojení BLUETOOTH® normálně fungovalo.
- Operace dostupné prostřednictvím aplikace „Sony | Music Center“ se mohou u jednotlivých audiozařízení lišit.
- Podrobnější informace o aplikaci „Sony | Music Center“ najdete na následující adrese URL:
<http://info.vssupport.sony.net/help/>
- Design a technické údaje aplikace „Sony | Music Center“ se mohou změnit bez předchozího upozornění.



Pořádání bouřlivých večírků s aplikací „Fiestable“

Funkce party domácího audiosystému společnosti Sony můžete ovládat prostřednictvím intuitivního a atraktivního uživatelského rozhraní s aplikací „Fiestable“. Aplikace „Fiestable“ umožňuje ovládat funkce jako efekt DJ a karaoke. Můžete používat také funkci „Pohybové ovládání“, která umožňuje ovládání určitých funkcí systému pohybem zařízení BLUETOOTH® různými směry. „Fiestable“ je zásuvný doplněk aplikace „Sony | Music Center“.

- 1 Vyhledání a stažení aplikace „Sony | Music Center“ ve vašem zařízení (strana 43).**
- 2 Vyhledejte a stáhněte aplikaci „Fiestable“ z obchodu Google Play nebo App Store pomocí svého zařízení.**
- 3 Spojte systém a zařízení pomocí připojení BLUETOOTH® (strana 38).**
- 4 Spusťte aplikaci „Sony | Music Center“ a klepněte na ikonu „Fiestable“.**

Poznámka

Podrobnější informace o aplikaci „Sony | Music Center“ najdete na následující adrese URL.
<http://info.vssupport.sony.net/help/>

Dosahování a sdílení hodnocení Party People a získávání bonusových funkcí systému Party King

Systém nabízí jedinečnou funkci, která umožňuje automaticky záznam používání systému. Na základě používání systému obdržíte hodnocení Party People podle přednastavených kritérií. Čím častěji používáte systém, tím vyššího hodnocení dosáhnete. Po dosažení určitého hodnocení Party People můžete své úspěchy sdílet prostřednictvím sociálních médií. Systém také dosažené úspěchy odměňuje bonusovými funkcemi.

Poznámka

Abyste mohli tuto funkci používat, ujistěte se, že jsou ve vašem zařízení nainstalovány aplikace „Sony | Music Center“ (strana 43) a „Fiestable“ (strana 44).

- 1 Spojte systém a zařízení pomocí připojení BLUETOOTH® (strana 38).**
- 2 Spusťte aplikaci „Sony | Music Center“ a klepněte na ikonu „Fiestable“.**
Můžete kontrolovat své aktuální hodnocení a bonusové funkce a také zjistit, jak dosáhnout dalšího hodnocení.

Nastavení zvuku

Nastavení zvuku

Cíl	Postup
Zvýrazněte zvuk basů a vytvořte působivější zvuk (MEGA BASS)	Opakovaným stisknutím tlačítka MEGA BASS zvolte možnost „BASS ON“. Rozsvítí se kontrolka MEGA BASS. Pro zrušení funkce vyberte opakovaným stisknutím tlačítka MEGABASS možnost „BASS OFF“.
Reprodukce zvukového efektu večírkových prostor (Fiesta)	Opakovaným stiskem tlačítka SOUND FIELD +/- vyberte možnost „FIESTA“. Zrušení funkce provedete opakovaným stisknutím tlačítka SOUND FIELD +/- pro výběr jiného zvukového pole.
Výběr zvukového pole	Stiskněte opakovaně tlačítko SOUND FIELD +/- pro výběr požadovaného zvukového pole. Zrušení funkce provedete opakovaným stisknutím tlačítka SOUND FIELD +/- pro výběr možnosti „FLAT“.

Výběr režimu virtuálního fotbalu

Během sledování fotbalového přenosu můžete mít pocit, jako byste se sami ocitli na stadionu. Upozorňujeme, že režim virtuálního fotbalu můžete vybrat pouze během spuštění funkcí AUDIO IN a TV.

Při sledování fotbalového zápasu opakovaně stiskněte tlačítko SOUND FIELD +/-.

- „ON NARRATION“ Díky zvýrazněnému skandování fanoušků si můžete užívat skvělý pocit, jako byste byli na stadionu.
- „OFF NARRATION“ Díky minimalizaci úrovně hlasitosti komentáře a současnému zvýraznění skandování fanoušků můžete pocít, jako byste byli na stadionu, ještě zvýraznit.

Zrušení režimu virtuálního fotbalu

Opakovaným stiskem tlačítka SOUND FIELD +/- vyberte možnost „FLAT“.

Poznámka

- Při sledování přenosu fotbalového zápasu doporučujeme zapnout režim virtuálního fotbalu.
- Pokud v obsahu uslyšíte nepřírozené zvuky, když je zvolena možnost „OFFNARRATION“, doporučujeme použít možnost „ON NARRATION“.
- Tato funkce nepodporuje monofonní zvuk.

Vytvoření vlastního zvukového efektu

Můžete zvýšit nebo snížit úroveň konkrétních frekvenčních pásem a poté zvolené nastavení uložit do paměti jako možnost „CUSTOM EQ“.

- 1 Stiskněte tlačítko **OPTIONS**.
- 2 Stiskněte opakovaně tlačítko **↕/↕** a vyberte možnost **CUSTOM EQ**. Poté stiskněte **+**.
- 3 Pro úpravu nastavení úrovně ekvalizéru opakovaně stiskněte tlačítko **↕/↕** a poté stiskněte tlačítko **+**.

4 Opakujte krok 3 a upravte úroveň jiných frekvenčních pásem a prostorového efektu.

Chcete-li opustit nabídku možností, stiskněte tlačítko OPTIONS.

Výběr vlastního nastavení ekvalizéru

Opakovaným stiskem tlačítka SOUND FIELD +/- vyberte možnost „CUSTOM EQ“.

Vytvoření party atmosféry (efekt DJ)

K provedení této operace použijte tlačítka na přístroji.

1 Stisknutím následujícího tlačítka vyberte typ efektu.

- FLANGER: Vytvoří výrazný hluboký efekt, který se podobá hluku tryskového letadla.
- ISOLATOR: Izoluje určité frekvenční pásmo úpravou jiných frekvenčních pásem. Například když chcete zdůraznit vokály.
- SAMPLER: Poskytuje řadu speciálních zvukových efektů.

2 Změna zvukového pole.

Pro režimy FLANGER a ISOLATOR:

Otočením knoflíku VOLUME/DJ CONTROL upravte úroveň efektu.

Pro režim SAMPLER:

Opakovaným stisknutím tlačítka SAMPLER vyberte požadovaný režim sampler a pak stisknutím tlačítek S1, S2, S3 nebo S4 proveďte výstup zvukového efektu sampler. Pokud chcete zvukový efekt sampler vydávat nepřetržitě, otočte knoflíkem VOLUME/DJ CONTROL.

Úprava úrovně zvuku efektu Sampler

1 Stiskněte na dálkovém ovladači tlačítko OPTIONS.

2 Opakovaným stiskem tlačítek \uparrow/\downarrow na dálkovém ovladači vyberte možnost „SAMPLER“ a poté stiskněte tlačítko $\boxed{+}$.

3 Opakovaným stiskem tlačítek \uparrow/\downarrow na dálkovém ovladači upravte úroveň zvuku efektu Sampler a poté stiskněte tlačítko $\boxed{+}$.

Nabídku možností ukončíte stisknutím tlačítka OPTIONS na dálkovém ovladači.

Vypnutí efektu

- Stiskněte tlačítko DJ OFF.
- Znovu stiskněte tlačítko zvoleného efektu (pouze pro režimy FLANGER a ISOLATOR).

Poznámka

- Efekt DJ se automaticky vypne, když:
 - vypnete systém,
 - změníte funkci,
 - aktivujete nebo deaktivujete funkce Wired Party Chain nebo Wireless Party Chain.
 - změníte zvukové pole,
 - použijete funkci zeslabení hlasu,
 - změníte tóninu (Key Control),
- Pokud funkci efekt DJ aktivujete během přenosu, zvukový efekt se do zařízení USB nepřenese.
- Když je aktivován efekt DJ, nelze pomocí knoflíku VOLUME/DJ CONTROL na jednotce upravovat hlasitost. Hlasitost můžete změnit pomocí tlačítek \triangleleft +/- na dálkovém ovladači.

Další operace

Používání funkce Control for HDMI

Po připojení televizoru kompatibilního s funkcí Control for HDMI* pomocí kabelu HDMI (vysokorychlostní kabel HDMI s Ethernetem, není součástí dodávky) můžete zařízení jednoduše ovládat prostřednictvím dálkového ovladače televizoru.

Funkce Control for HDMI umožňuje používat následující funkce.

- System Power Off function
- System Audio Control function
- Audio Return Channel
- Funkce přehrávání jedním dotykem
- Remote Easy Control
- Sledování jazyka

* Control for HDMI je standard využívaný specifikací CEC (Consumer Electronics Control), který umožňuje vzájemné ovládání zařízení prostřednictvím rozhraní HDMI (High-Definition Multimedia Interface).

Poznámka

Tyto funkce mohou fungovat i se zařízeními, které nevyrobila společnost Sony, správná funkce však není zaručena.

Příprava pro použití funkce Control for HDMI

Podržte tlačítko SHIFT a stiskněte tlačítko SETUP, poté v systému nastavte možnost [HDMI SETUP] – [CONTROL FOR HDMI] na hodnotu [ON] (strana 32). Výchozí nastavení je [ON].

Zapněte nastavení funkce Control for HDMI pro televizor připojený k systému.

Tip

Pokud aktivujete funkci Control for HDMI („Bravia“ sync) a pokud používáte televizor vyrobený společností Sony, funkce Control for HDMI systému se také automaticky zapne. Po dokončení nastavení se na displeji zobrazí nápis „COMPLETE“.

System Power Off function

Pokud vypnete televizor, systém se rovněž automaticky vypne.

Podržte tlačítko SHIFT a stiskněte tlačítko SETUP, poté nastavte možnost [HDMI SETUP] – [STANDBY LINKED TO TV] v systému na hodnotu [ON] nebo [AUTO] (strana 33). Výchozí nastavení je [AUTO].

Poznámka

V závislosti na stavu zařízení se nemusí připojené zařízení automaticky vypnout.

System Audio Control function

Pokud zapnete systém během sledování televizoru, bude zvuk televizoru vycházet z reproduktorů systému. Hlasitost systému lze nastavovat pomocí dálkového ovladače televizoru.

Pokud z reproduktorů systému vycházel zvuk televizoru, když jste naposledy sledovali televizor, systém se automaticky zapne při opětovném zapnutí televizoru. Ovládání je možné rovněž pomocí nabídky televizoru. Podrobné informace naleznete v návodu k obsluze televizoru.

Poznámka

- U některých televizorů se úroveň hlasitosti systému zobrazí na televizní obrazovce. Může se lišit od úrovně hlasitosti na displeji.
- V závislosti na nastavení televizoru nemusí být funkce ovládání zvuku systému k dispozici. Podrobné informace naleznete v návodu k obsluze televizoru.

Audio Return Channel

Pokud je systém připojen ke konektoru HDMI IN televizoru, který je kompatibilní s funkcí zpětného audiokanálu, můžete poslouchat zvuk televizoru z reproduktorů systému bez připojení digitálního zvukového kabelu (není součástí dodávky).

Podržte tlačítko SHIFT a stiskněte tlačítko SETUP, poté nastavte možnost [HDMI SETUP] – [AUDIO RETURN CHANNEL] na hodnotu [ON] (strana 33). Výchozí nastavení je [ON].

Poznámka

Pokud televizor není kompatibilní s funkcí zpětného audiokanálu, je třeba připojit zvukový kabel (není součástí dodávky) (strana 20).

Funkce přehrávání jedním dotykem

Když stisknete tlačítko ► disku DVD/CD nebo funkce USB, televizor se automaticky zapne. Vstup televizoru se přepne na vstup HDMI, k němuž je systém propojen.

Poznámka

V závislosti na televizoru se nemusí správně přehrát počáteční část obsahu.

Remote Easy Control

Systém můžete vybrat pomocí tlačítka SYNC MENU na dálkovém ovladači televizoru a řídit systém. Tuto funkci lze použít v případě, že televizor podporuje nabídku propojení. Podrobné informace naleznete v návodu k obsluze televizoru.

Poznámka

- V nabídce propojení televizoru je systém televizorem určen jako „Player“.
- U některých televizorů nemusí některé funkce fungovat.

Sledování jazyka

Když změníte jazyk zobrazení na televizní obrazovce, změní se i jazyk zobrazení systému.

Kabelové přehrávání pomocí více systémů (funkce Wired Party Chain)

Zapojením většího počtu audio systémů do řetězce můžete vytvořit zajímavější prostředí pro party a vyprodukovat lepší zvukový výstup. Aktivovaný systém v řetězci bude mít funkci Party Host a bude sdílet hudbu. Ostatní systémy budou nastaveny jako Party Guest a budou přehrávat stejnou hudbu jako systém Party Host.

Nastavení funkce Wired Party Chain

Funkci Wired Party Chain nastavíte propojením všech systémů pomocí audiokabelů (nejsou součástí dodávky). Před připojením kabelů se ujistěte, že jste odpojili napájecí kabel.

A Pokud jsou všechny systémy vybaveny funkcí Wired Party Chain

Příklad: Pokud vytváříte připojení, ve kterém je tento systém první

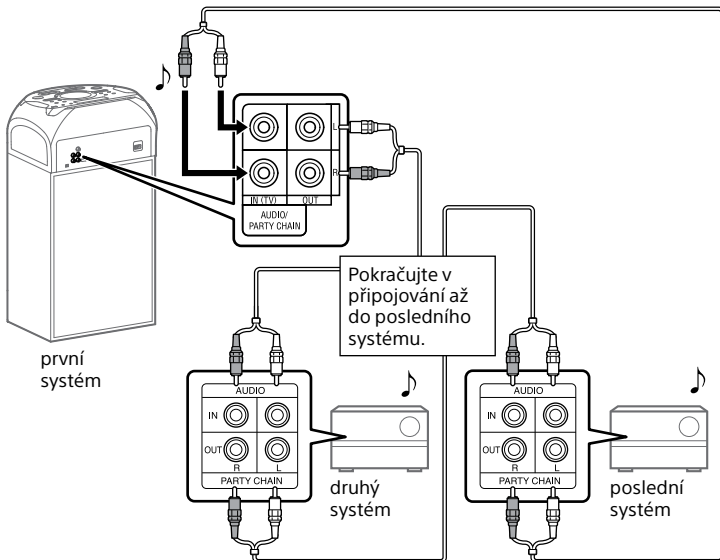

- Poslední systém musí být připojen k prvnímu systému.
- Funkci systému Party Host může plnit jakýkoli systém.

- Jako systém Party Host můžete nastavit jakýkoli systém v řetězci. Podrobnosti naleznete v části „Výběr nového systému Party Host (když jsou všechny systémy vybaveny funkcí Wired Party Chain)“ (strana 51).
- Ujistěte se, že je vybrána jiná funkce než AUDIO IN. Když je vybrána funkce AUDIO IN, tuto funkci nelze použít.

B Pokud jeden ze systémů není vybaven funkcí Wired Party Chain

Příklad: Pokud vytváříte připojení, ve kterém je tento systém první

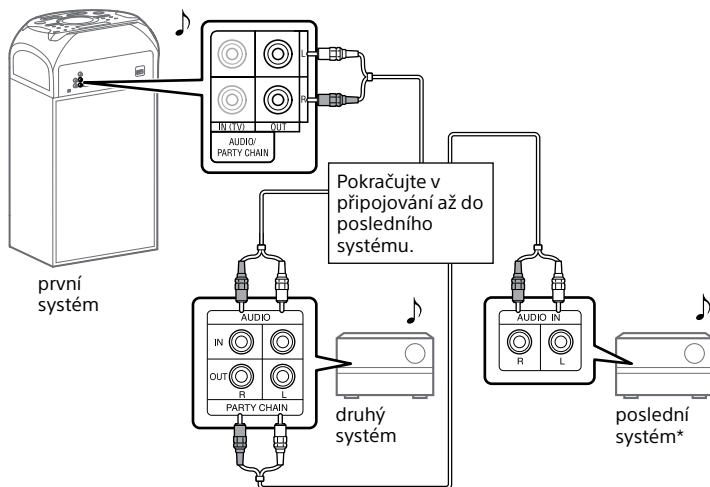

* Připojte systém, který není vybaven funkcí Wired Party Chain, k poslednímu systému, jinak se řetězec na tomto systému přeruší. Ujistěte se, že na posledním systému je zvolena funkce Audio In.

- Poslední systém není připojen k prvnímu systému.
- Aby všechny systémy přehrávaly při aktivované funkci Wired Party Chain stejnou hudbu, musíte jako Party Host vybrat první systém.

Používání funkce Wired Party Chain

- 1 Připojte napájecí kabel a zapnete všechny systémy.**
- 2 Na každém systému upravte hlasitost.**
- 3 Aktivujte funkci Wired Party Chain v systému, který má plnit roli systému Party Host.**

Příklad: Při použití tohoto systému jako Party Host

- ① Pro výběr požadované funkce opakovaně stiskněte tlačítko FUNCTION na jednotce. Pokud používáte připojení **A** (strana 49), nevybírejte funkci AUDIO IN. Pokud vyberete tuto funkci, nebude slyšet zvuk.
- ② Spustě přehrávání hudby a poté stiskněte a podržte tlačítko **– PARTY CHAIN** na jednotce po dobu 2 sekund nebo déle.

Na displeji se zobrazí text „PARTY CHAIN“. Systém Party Host spustí funkci Wired Party Chain a ostatní systémy budou automaticky nastaveny jako Party Guest. Všechny systémy budou přehrávat stejnou hudbu jako systém Party Host.

Na displeji systémů v roli Party Host a Party Guest se zobrazí text „WIRED P.CHAIN“.

Poznámka

- V závislosti na celkovém počtu připojených systémů může systémům Party Guest nějakou dobu trvat, než začnou přehrávat hudbu.
- Změna úrovně hlasitosti a zvukového efektu v systému Party Host nemá vliv na výstup v systémech Party Guest.

- Systém Party Guest bude nadále přehrávat zdroj hudby jako systém Party Host, i když změníte funkci v systému Party Guest. V systému Party Guest nicméně můžete upravit hlasitost a změnit efekt zvuku.
- Pokud v systému Party Host použijete mikrofon nebo hrajete na kytaru, nebude ze systémů Party Guest vycházet zvuk.
- Pokud jeden z připojených systémů v řetězci provádí přenos USB, před aktivací funkce Wired Party Chain počkejte, dokud systém přenos nedokončí nebo přenos zastavte.
- Podrobnosti o obsluze dalších systémů naleznete v návodech k obsluze příslušných systémů.

Výběr nového systému Party Host (když jsou všechny systémy vybaveny funkcí Wired Party Chain)

Opakujte krok 3 v části „Používání funkce Wired Party Chain“ u systému, který má být novým systémem Party Host. Z aktuálního systému Party Host se automaticky stane systém Party Guest. Všechny systémy budou přehrávat stejnou hudbu jako nový systém Party Host.

Poznámka

- Jiný systém můžete vybrat jako nový systém Party Host teprve poté, co u všech systémů v řetězci aktivujete funkci Wired Party Chain.
- Pokud se zvolený systém během několika sekund nezmění v systém Party Host, opakujte krok 3 v části „Používání funkce Wired Party Chain“.

Deaktivace funkce Wired Party Chain

Na systému v roli Party Host podržte tlačítko **– PARTY CHAIN** po dobu 2 sekund nebo více.

Na displeji se zobrazí text „LEAVE PARTY“.

Poznámka

Pokud se funkce Wired Party Chain během několika sekund nevyplne, podržte tlačítko **– PARTY CHAIN** na systému Party Host po dobu 2 sekund nebo více.

Nastavení režimu zvuku Wired Party Chain

Je-li aktivována funkce Wired Party Chain, můžete provádět nastavení režimu zvuku.

- 1 Stiskněte tlačítko OPTIONS.**
- 2 Opakovaným stisknutím tlačítek \uparrow/\downarrow zvolte možnost „P.CHAIN MODE“ a stiskněte tlačítko $\boxed{+}$.**
- 3 Opakovaným stisknutím tlačítek \uparrow/\downarrow vyberte požadovaný režim, poté stiskněte tlačítko $\boxed{+}$.**
 - „STEREO“: Bude vystupovat stereofonní zvuk.
 - „RIGHT CH“: Bude vystupovat monofonní zvuk pravého kanálu.
 - „LEFT CH“: Bude vystupovat monofonní zvuk levého kanálu.

Chcete-li opustit nabídku možností, stiskněte tlačítko OPTIONS.

Bezdrátové přehrávání pomocí více systémů (funkce Wireless Party Chain)

Pokud jsou všechny systémy vybaveny funkcí Wireless Party Chain, můžete propojit více audiosystémů do řetězce prostřednictvím připojení BLUETOOTH®. Tato funkce umožňuje vytvořit zábavnější prostředí pro party a dosáhnout vyššího zvukového výkonu bez kabelového připojení.

Upozorňujeme, že zvukový zdroj lze přehrávat pouze ze zařízení BLUETOOTH®.

První systém v řetězci, který aktivujete, bude mít roli Party Host a sdílet hudbu. Ostatní systémy budou nastaveny jako Party Guest a budou přehrávat stejnou hudbu jako systém Party Host.

Nastavení a používání funkce Wireless Party Chain

Příklad: Nastavení modelu MHC-V21D jako prvního systému (Party Host)

- 1 Zapněte všechny systémy.**
- 2 První systém nastavte jako Party Host.**
 - ① Stisknutím tlačítka BLUETOOTH na jednotce vyberte funkci BLUETOOTH®.
 - ② Připojte k reproduktoru zařízení s funkcí BLUETOOTH® prostřednictvím připojení BLUETOOTH®.

- ③ Stiskněte tlačítko W.PARTY CHAIN na jednotce.
Na displeji se zobrazí nápis „CHAINING“. Systém se přepne do režimu Wireless Party Chain.

Po přepnutí systému do režimu nastavení funkce Wireless Party Chain se automaticky ukončí spojení se zařízením BLUETOOTH®.

3 Druhý systém nastavte jako Party Guest.

- ① Stisknutím tlačítka BLUETOOTH na jednotce vyberte funkci BLUETOOTH®.
- ② Stiskněte tlačítko W.PARTY CHAIN na jednotce.
Druhý systém se nastaví do role Party Guest.
Na displeji se rozsvítí text „P.CHAIN“.

Poznámka

V následujících situacích se funkce Wireless Party Chain zruší.

- Po nastavení systému Party Host v kroku 2 nedojte do 1 minuty k žádné operaci.
- Před dokončením kroku 3 je na systému v roli Party Host znovu stisknuta možnost W.PARTY CHAIN.

4 Nastavte třetí nebo další systémy jako systémy v roli Party Guest.

Opakujte krok 3.

Poznámka

Třetí nebo další systémy připojte do 30 sekund od připojení předchozího systému. Po dobu 30 sekund bliká na displeji systému v roli Party Host nápis „P.CHAIN“. Po uplynutí 30 sekund není možné systém připojit.

5 Po připojení posledního systému v roli Party Guest počkejte 30 sekund.

Na displeji systému v roli Party Host přestane blikat text „P.CHAIN“ a zařízení BLUETOOTH® se znovu připojí k systému v roli Party Host.

6 Spusťte přehrávání na připojeném zařízení BLUETOOTH®.

7 Slouží k nastavení hlasitosti.

Po úpravě hlasitosti systému v roli Party Host se upraví také hlasitost systémů v roli Party Guest. Pokud chcete upravit hlasitost konkrétního systému v roli Party Guest, upravte hlasitost na příslušném systému Party Guest.

Poznámka

- Když je aktivní funkce Wireless Party Chain, nemůžete do role Party Host zvolit žádný nový systém.
- Pokud v systému Party Host použijete mikrofon nebo hrajete na kytaru, nebude ze systémů Party Guest vycházet zvuk.
- U systémů v roli Party Guest nejsou k dispozici funkce časovač vypnutí a automatický pohotovostní režim.
- Podrobnosti o obsluze dalších systémů naleznete v návodech k obsluze příslušných systémů.

Tip

Chcete-li přidat nový systém Party Guest do již vytvořeného řetězce Wireless Party Chain, přidržte tlačítko W.PARTY CHAIN na systému v roli Party Host a opakujte krok 3 postupu „Nastavení a používání funkce Wireless Party Chain“ (strana 52).

Deaktivace funkce Wireless Party Chain

Stiskněte tlačítko W.PARTY CHAIN v systému Party Host.

Poznámka

Pokud změníte funkci nebo vypnete systém v roli Party Host, funkce Wireless Party Chain se deaktivuje.

Odpojení systému Party Guest z řetězce Wireless Party Chain

Stiskněte tlačítko W.PARTY CHAIN na systému v roli Party Guest, který chcete z řetězce vyjmout. V tomto případě zůstane zbytek řetězce Wireless Party Chain aktivovaný.

Poznámka

Pokud změníte funkci nebo vypnete konkrétní systém v roli Party Guest, tento systém Party Guest ukončí spojení s řetězcem Wireless Party Chain.

Synchronizace nastavení během provozu funkce WirelessParty Chain

Po aktivaci funkce Wireless Party Chain platí následující pravidla:

- Pokud v systému v roli Party Host dojde ke změně nastavení Mega Bass a Speaker Light, změní se také nastavení systémů v roli Party Guest.
- Nastavení funkcí Efekt DJ a Karaoke, například Vocal Fader a Key Control, se vypnou v systému v roli Party Host i Party Guest.
- Nastavení zvukového pole se vrátí na výchozí hodnoty v systému v roli Party Host i Party Guest.
- Po vypnutí systému v roli Party Host se vypnou také systémy v roli Party Guest.

Bezdrátový poslech hudby ze dvou systémů (funkce přidání reproduktoru)

Chcete-li používat tuto funkci, jsou vyžadovány dva stejné modely systému.

Po připojení dvou systémů pomocí bezdrátové technologie BLUETOOTH® můžete poslouchat hudbu mnohem hlasitěji. Můžete si také vybrat audio výstup mezi dvojitým režimem (ve kterém oba systémy přehrávají stejný zvuk) a režimem stereo (stereofonní zvuk). V následujícím postupu jsou tyto dva systémy popsány jako „systém **A**“ (neboli systém Host) a „systém **B**“ (neboli systém Guest).

Poznámka

- Před používáním funkce se ujistěte, že máte v zařízení BLUETOOTH® nainstalovanou aplikaci „Sony | Music Center“ (strana 43).
- Ujistěte se, že je zařízení BLUETOOTH® spárované se systémem **A** i se systémem **B**. Podrobné informace o operaci párování viz „Párování tohoto systému se zařízením BLUETOOTH®“ (strana 38) nebo „Připojení BLUETOOTH® jedním dotykem pomocí funkce NFC“ (strana 40).

Nastavení a používání funkce přidání reproduktoru

- 1** Umístěte dva stejné modely systému do vzdálenosti 1 metr od sebe.
- 2** Zapněte systém **A** a systém **B**.

3 Pro výběr funkce BLUETOOTH® stiskněte tlačítko BLUETOOTH na systému **A** a na systému **B**.

Na displeji se zobrazí nápis „BLUETOOTH“.

4 Připojte systém **A** k zařízení BLUETOOTH® prostřednictvím připojení BLUETOOTH® (strana 38).

5 Spusťte aplikaci „Sony | Music Center“ a podle pokynů na obrazovce nastavte funkci přidání reproduktoru pro systém **A** a systém **B**.

Na displeji systému **A** se zobrazí text „HOST“ a na displeji systému **B** se zobrazí text „GUEST“.

6 Nastavte režim výstupu pomocí aplikace „Sony | Music Center“ v zařízení BLUETOOTH®.

- Dvojitý režim: přehrávání stereofonního zvuku z obou systémů.
- Stereofonní režim – pravý: přehrává monofonní zvuk pravého kanálu ze systému **A** a levého kanálu ze systému **B**.
- Stereofonní režim – levý: přehrává monofonní zvuk levého kanálu ze systému **A** a pravého kanálu ze systému **B**.

7 Na zařízení BLUETOOTH® spusťte přehrávání a upravte hlasitost.

Podrobnosti naleznete v části „Bezdrátový poslech hudby ze zařízení BLUETOOTH®“ (strana 39).

Poznámka

- Pokud v systému **A** použijete mikrofon nebo hrajete na kytaru, nebude ze systému **B** vycházet zvuk.

- Následující operace nejsou při používání funkce přidání reproduktoru vsystému **B** k dispozici:
 - Sleep Timer
 - Auto Standby
 - Rodičovský zámek
 - Vocal Fader (Zeslabení hlasu), KeyControl (Změna tóniny) a Scoring (Udělování skóre)
 - Ovládání systému dálkovým ovladačem

Nastavení synchronizace při aktivní funkci přidání reproduktoru

- Po navázání připojení pro přidání reproduktoru budou následující nastavení systému **B** synchronizována se systémem **A**:
 - Volume
 - Mega Bass
 - Zvukové pole a Custom EQ (Vlastní ekvalizér)
 - DJ efekt
 - Osvětlení v reproduktorech
- Pokud se výše uvedená nastavení změni v systému **A** nebo **B**, nastavení druhého systému se synchronizují.
- Po vypnutí systému **A** se vypne také systém **B**.

Deaktivace funkce přidání reproduktoru

Použijte aplikaci „Sony | Music Center“ a postupujte podle pokynů na obrazovce.

Poznámka

Pokud chcete během používání funkce přidání reproduktoru resetovat jeden ze systémů, vypněte druhý systém. Pokud před resetováním funkce přidání reproduktoru nevympnete druhý systém, může to přerušit připojení BLUETOOTH® nebo zvukový výstup.

Tip

- Pokud funkci nedeaktivujete, systém se po zapnutí systému pokusí navázat poslední vytvořené připojení.

- Při používání funkce přidání reproduktoru přepněte na kodek SBC. Podrobnosti naleznete v části „Nastavení zvukových kodeků BLUETOOTH®“ (strana 41).

Zpěv společně s hrající hudbou: Karaoke

Příprava pro karaoke

- 1 Stiskem tlačítka MIC LEVEL- snížíte úroveň hlasitosti mikrofonu.**
Případně opakovaným stiskem tlačítka MIC/GUITAR LEVEL na jednotce snížíte úroveň hlasitosti mikrofonu.
- 2 Opakovaným stiskem tlačítka GUITAR na jednotce vyberte možnost „OFF“.**
- 3 Připojte volitelný mikrofon ke konektoru MIC1 nebo MIC2/ GUITAR na jednotce.**
Připojte další volitelný mikrofon, pokud chcete zpívat ve dvojici.
- 4 Spusťte přehrávání hudby a upravte hlasitost mikrofonu. Opakovaným stisknutím tlačítka MIC ECHO lze nastavit efekt ozvěny.**
- 5 Začněte zpívat spolu s hudbou.**

Poznámka

- Pokud dojde k akustické ozvěně (kvílení): přesuňte mikrofon dále od systému,
 - změňte směr mikrofonu,
 - opakovaně stiskněte tlačítko MIC LEVEL.
 - opakovaným stisknutím tlačítka MIC ECHO nastavte efekt ozvěny.
- Během přenosu USB se zvuk mikrofonu nebude přenášet na zařízení USB.

- Úroveň hlasitosti mikrofonu nelze upravovat pomocí voliče VOLUME/ DJ CONTROL na jednotce ani tlačítka \triangleleft +/- - na dálkovém ovladači. Opakovaným stiskem tlačítka MIC LEVEL +/- upravte úroveň hlasitosti mikrofonu.
- Při použití funkce Wireless Party Chain nebo přidání reproduktoru vychází zvuk mikrofonu pouze ze systému, k němuž je mikrofon připojen.
- Pokud je zvuk zaznamenaný mikrofonem mimořádně hlasitý, může být zkeslený. Opakovaným stiskem tlačítka MIC LEVEL- snížíte hlasitost mikrofonu.

Snížení hlasitosti hlasu (Vocal Fader)

Můžete snížit zvuk vokálů ve stereofonním zdroji.

Opakovaným stisknutím tlačítka VOCAL FADER vyberte možnost „ON V.FADER“.

Možnost „ON V.FADER“ můžete také vybrat podržením tlačítka – VOCAL FADER na jednotce.

Zrušení efektu Vocal Fader

Opakovaným stisknutím tlačítka VOCAL FADER vyberte možnost „OFF“.

Změna tóniny (Key Control)

Stiskněte tlačítko KEY CONTROL b/# tak, aby to odpovídalo vašemu hlasovému rozsahu.

Aktivace režimu udělování skóre Karaoke (Score Mode)

Funkci udělování skóre můžete používat, když je připojen mikrofon. Skóre se vypočítává od 0 do 99 porovnáním vašeho hlasu se zdrojem hudby.

- 1 Spustíte přehrávání hudby.
- 2 Před zpěvem písně stiskněte tlačítko SCORE.
- 3 Po více než minutě zpěvu znovu stiskněte tlačítko SCORE, abyste zobrazili své skóre.

Změna hlasu (Voice Changer)

Při hovoru nebo zpěvu do mikrofonu můžete změnit svůj hlas.

Pro změnu efektu hlasu opakovaně stiskněte tlačítko VOICE CHANGER.

Vypnutí funkce Voice Changer

Opakovaným stiskem tlačítka VOICE CHANGER vyberte možnost „OFF“.

Jak si vychutnat zvuk kytary

Zvuk kytary můžete poslouchat po připojení kytary ke konektoru MIC2/GUITAR na jednotce.

Můžete také hrát na kytaru a současně zpívat po připojení mikrofonu ke konektoru MIC1 na jednotce.

Zvuk kytary lze změnit výběrem efektu kytary.

- 1 Hlasitost kytary snížíte opakovaným stisknutím tlačítka MIC/GUITAR LEVEL- na jednotce .
- 2 Pomocí kabelu hudebních nástrojů (není součástí dodávky) připojte kytaru (není součástí dodávky) ke konektoru MIC2/GUITAR na jednotce.

- 3 Pro výběr efektu kytary opakovaně stiskněte tlačítko GUITAR na jednotce.

- „CLEAN“: původní zvuk kytary. Doporučeno pro elektrické a elektroakustické kytary.
- „O„DRIVE“: zkreslený zvuk podobný přebuzenému kytarovému zesilovači. Doporučeno pro elektrické kytary.
- „BASS“: původní zvuk kytary. Doporučeno pro basové kytary.

- 4 Začněte hrát na kytaru a upravte hlasitost kytary.

Ze systému nevychází zvuk kytary.

Poznámka

- Při použití elektroakustické kytary s efektem „O„DRIVE“ se může ozývat kvílení. Pro snížení hlasitosti kytary opakovaně stiskněte tlačítko MIC/GUITAR LEVEL – na jednotce. V opačném případě přepněte na jiný efekt kytary.
- Před odpojením kytary od systému snižte hlasitost kytary opakovaným stiskem tlačítka MIC/GUITAR LEVEL – na jednotce.

Vypnutí režimu kytary

Opakovaným stiskem tlačítka GUITAR na jednotce vyberte možnost „OFF“.

Poslech hudby se světly reproduktorů

- 1 Opakovaným stisknutím tlačítka PARTY LIGHT vyberte možnost „LED ON“.

Můžete také opakovaně stisknout tlačítko SPEAKER LIGHT na jednotce a vybrat možnost „LED ON“.

2 Opakovaným stisknutím tlačítka LIGHT MODE vyberte požadovaný režim osvětlení.

Režim osvětlení je při aktivaci režimu Wireless Party Chain odlišný.

Vypnutí světel reproduktorů

Opakovaným stisknutím tlačítka PARTY LIGHT (nebo SPEAKER LIGHT na jednotce) vyberte možnost „LED OFF“.

Poznámka

- Pokud je funkce Speaker Light zapnutá, nevídejte se přímo na součásti vyzařující světlo.
- Pokud je podsvícení příliš jasné, můžete rozsvítit světla v pokoji nebo podsvícení vypnout.
- Když je spuštěna ukázka, můžete zapnout nebo vypnout funkci Speaker Light.

Použití časovače vypnutí

Systém se po uplynutí zvolené doby automaticky vypne.

Opakovaným stisknutím tlačítka SLEEP vyberte požadovaný čas.

Chcete-li časovač vypnutí zrušit, opakovaným stisknutím tlačítka SLEEP vyberte možnost „OFF“.

Tip

Chcete-li zkontrolovat čas zbývající do vypnutí systému, stiskněte tlačítko SLEEP.

Používání funkce hlasového průvodce

Hlasového průvodce můžete slyšet tehdy, když systém vstoupí do režimu párování BLUETOOTH®, nebo při připojování či odpojování zařízení BLUETOOTH® od systému.

1 Stiskněte tlačítko OPTIONS.

2 Opakovaným stisknutím tlačítek \uparrow/\downarrow vyberte položku „VOICE GUIDANCE“ a poté stiskněte tlačítko \oplus .

3 Stisknutím tlačítek \uparrow/\downarrow vyberte možnost „ON“ a poté stiskněte tlačítko \oplus .

Funkce hlasového průvodce je aktivována.

Chcete-li opustit nabídku možností, stiskněte tlačítko OPTIONS.

Deaktivace hlasového průvodce

V kroku 3 vyberete možnost „OFF“.

Úprava úrovně hlasového průvodce

1 Stiskněte tlačítko OPTIONS.

2 Opakovaným stiskem tlačítek \uparrow/\downarrow vyberte položku „SAMPLER“ a poté stiskněte tlačítko \oplus .

3 Opakovaným stisknutím tlačítek \uparrow/\downarrow upravte úroveň hlasového průvodce a stiskněte tlačítko \oplus .

Chcete-li opustit nabídku možností, stiskněte tlačítko OPTIONS.

Poznámka

- Úroveň hlasitosti hlasového průvodce se mění podle úrovně hlasitosti systému. V některých případech se však úroveň hlasitosti hlasového průvodce změnit nemusí.
- V některých případech může být výstup hlasového průvodce zpožděný nebo nemusí fungovat.

Použití volitelných zařízení

1 Opakovaně stiskněte tlačítko \triangleleft -, dokud se na displeji nezobrazí nápis „VOL MIN“.

2 Připojte volitelné zařízení (strana 17).

- 3** Opakovaným stiskem tlačítka **FUNCTION** vyberte možnost „AUDIO IN“.
- 4** Zahajte přehrávání v připojeném zařízení.
- 5** Opakovaným stisknutím tlačítka  upravte hlasitost.

Poznámka

Pokud je úroveň hlasitosti připojeného zařízení příliš nízká, systém může automaticky přejít do pohotovostního režimu. Nastavte úroveň hlasitosti zařízení. Chcete-li vypnout funkci automatického přechodu do pohotovostního režimu, přečtěte si část „Nastavení funkce automatického přechodu do pohotovostního režimu“ (strana 59).

Deaktivace tlačítek na subwooferu (Rodičovský zámek)

Můžete deaktivovat tlačítka na jednotce (kromě tlačítka ) a předejít tak např. nechťnému použití jednotky dětmi.

Stiskněte na jednotce tlačítko

- a podržte ho déle než 5 sekund.

Na displeji se objeví nápis „CHILD LOCK ON“.

Systém můžete ovládat pouze pomocí tlačítek na dálkovém ovladači.

Chcete-li funkci rodičovského zámku vypnout, podržte stisknuté tlačítko





- na jednotce po dobu více než 5 sekund, dokud se na displeji nezobrazí nápis „CHILD LOCK OFF“.

Poznámka

- Funkce rodičovského zámku se automaticky deaktivuje, pokud odpojíte napájecí kabel.
- Funkci rodičovského zámku nelze aktivovat, když otevíráte zásuvku na disk.

Nastavení funkce automatického přechodu do pohotovostního režimu

Systém přibližně po 15 minutách automaticky přejde do pohotovostního režimu, pokud neprovedete žádnou operaci nebo na výstupu není audiosignál. Ve výchozím nastavení je funkce automatického přechodu do pohotovostního režimu zapnutá.

- 1** Stiskněte tlačítko **OPTIONS**.
- 2** Opakovaným stisknutím tlačítek  vyberte položku „AutoSTBY“ a poté stiskněte tlačítko .
- 3** Opakovaným stisknutím tlačítek  vyberte možnost „ON“ nebo „OFF“ a poté stiskněte tlačítko .

Chcete-li opustit nabídku možností, stiskněte tlačítko **OPTIONS**.

Poznámka

- Přibližně 2 minuty před přechodem do pohotovostního režimu začne na displeji blikat zpráva „AutoSTBY“.
- Funkce automatického přechodu do pohotovostního režimu nefunguje v následujících případech:
 - když je aktivní funkce tuneru,
 - když je aktivován časovač vypnutí,
 - když je připojen mikrofon nebo kytara,
 - když systém plní roli Party Guest v rámci funkce Wireless Party Chain nebo Guest v rámci funkce přidání reproduktoru.

Aktualizace softwaru

Software tohoto systému může být v budoucnu aktualizován.

Předinstalovaný software na systému můžete aktivovat z níže uvedené webové stránky.

Aktualizujte software podle online pokynů.

Pro zákazníky v Latinské Americe:

<<http://esupport.sony.com/LA>>

Pro zákazníky v Evropě a Rusku:

<<http://www.sony.eu/support>>

Pro zákazníky v jiných zemích/oblastech:

<<http://www.sony-asia.com/support>>

Doplňující informace

Řešení problémů

Případný problém se systémem vyhledejte v níže uvedené kontrolním seznamu pro odstraňování problémů a proveďte nápravu.

Pokud problém dále přetrvává, obraťte se na nejbližšího prodejce společnosti Sony.

V případě, že servisní technik během opravy vymění některé součástky, může si je ponechat.

Pokud se na zobrazovacím panelu zobrazí „PROTECTX“ (X představuje číslici) a „CHECK MANUAL“

Ihned odpojte napájecí kabel a zkontrolujte, zda něco neblokuje ventilační otvory jednotky.

Jakmile zkontrolujete výše uvedené body a nezjistíte žádné problémy, připojte napájecí kabel zpět a zapněte systém. Pokud problém přetrvává, obraťte se na nejbližšího prodejce společnosti Sony.

Obecné

Přístroj nelze zapnout.

- Zkontrolujte správné připojení napájecího kabelu (síťového kabelu).

Systém přešel do pohotovostního režimu.

- Nejedná se o poruchu. Systém přibližně po 15 minutách automaticky přejde do pohotovostního režimu, pokud neprovedete žádnou operaci nebo na výstupu není audiosignál (strana 59).

Z přístroje nevychází žádný zvuk.

- Slouží k nastavení hlasitosti.

- Zkontrolujte zapojení volitelných zařízení, jsou-li nějaká zapojena (strana 17).
- Zapněte připojené zařízení.
- Odpojte a znovu připojte napájecí kabel, poté systém zapněte.

Při připojení ke konektoru HDMI OUT (TV) ARC není žádný obraz/zvuk.

- Změňte nastavení položky [HDMI SETUP] – [HDMI RESOLUTION]. Problém se může vyřešit.
- Vybavení připojené ke konektoru HDMI OUT (TV) ARC neodpovídá formátu audiosignálu. V tomto případě nastavte položku [HDMI SETUP] – [AUDIO(HDMI)] na [PCM] (strana 32).
- Zkuste následující:
 - Systém vypněte a znovu zapněte.
 - Připojené vybavení vypněte a znovu zapněte.
 - Odpojte a znovu připojte kabel HDMI.

Není slyšet žádný zvuk z mikrofonu.

- Nastavte úroveň hlasitosti mikrofonu.
- Zkontrolujte, zda je mikrofon řádně zapojen do konektoru MIC1 nebo MIC2/GUITAR na jednotce.
- Zkontrolujte, zda je mikrofon zapnutý.

Ze systému není slyšet zvuk z televizoru. Na displeji jednotky se zobrazí zpráva „CODE 01“ a „SGNL ERR“.

- Tento systém podporuje pouze 2kanálové lineární PCM formáty. Zkontrolujte nastavení výstupu audia na televizoru, a pokud je vybrán automatický režim, změňte jej na režim výstupu PCM.

- Zkontrolujte, jestli je reproduktorový výstup na televizoru nastaven na použití externích reproduktorů.

V reprodukci se vyskytuje hučení nebo šum.

- Přemístěte systém mimo dosah zdrojů šumu.
- Zapojte systém do jiné zásuvky.
- K napájecímu kabelu připojte odušovací filtr (není součástí dodávky).
- Vypněte elektrická zařízení v blízkosti systému.
- Pokud je systém zapnutý, můžete slyšet hukot větráků systému. Nejedná se o poruchu.
- Přesuňte jednotku mimo dosah neonových znaků nebo fosforeskujícího světla.

Dálkový ovladač nepracuje.

- Odstraňte všechny překážky mezi dálkovým ovladačem a přístrojem.
- Přiblížte dálkový ovladač k systému.
- Namířte dálkový ovladač na snímač na přístroji.
- Vyměňte baterie (R03 / velikost AAA).
- Umístěte přístroj dále od zářivky.

Ozývá se akustická vazba.

- Snižte hlasitost.
- Přesuňte mikrofon a kytaru dále od systému nebo změňte jeho orientaci.

Na televizní obrazovce přetrvávají potíže s podáním barev.

- Okamžitě vypněte televizor a po 15 až 30 minutách ho opět zapněte. Pokud barevné nepravidelnosti stále přetrvávají, umístěte systém dál od televizoru.

Když na jednotce stisknete jakékoli tlačítko, objeví se nápis „CHILD LOCK“.

- Vypněte funkci rodičovského zámku (strana 59).

Při zapnutí systému se ozve klapnutí.

- Jde o provozní zvuk, který zazní například při zapnutí a vypnutí systému. Nejedná se o poruchu.

Zvuk během přehrávání ztrácí stereofonní efekt.

- Vypněte funkci zeslabení hlasu (strana 56).
- Ujistěte se, že je systém správně připojen.

Přehrávač disků

Zásuvka na disk se neotevívá a na displeji se zobrazuje text „LOCKED“.

- Obráťte se na nejbližšího obchodního zástupce společnosti Sony nebo na místní autorizovaný servis společnosti Sony.

Zásuvku na disk nelze zavřít.

- Vložte disk správným způsobem.

Disk nelze vysunout.

- Disk nelze vysunout během synchronizovaného přenosu nebo přenosu REC1. Stisknutím tlačítka ■ zrušte přenos a poté stisknutím tlačítka ▲ na jednotce vysuňte disk.
- Obráťte se na nejbližšího prodejce společnosti Sony.

Nelze spustit přehrávání.

- Očistěte disk (strana 70).
- Znovu vložte disk.
- Vložte disk, který tento systém dokáže přehrát (strana 8).
- Vyjměte disk, otřete z něj vlhkost a poté systém nechejte několik hodin zapnutý, dokud se vlhkost neodpaří.

- Kód regionu na disku DVD VIDEO neodpovídá systému.

Zvuk přeskakuje.

- Očistěte disk (strana 70).
- Znovu vložte disk.
- Přemístěte jednotku mimo dosah vibrací.

Přehrávání nezačíná od první stopy.

- Změňte režim přehrávání na normální (strana 26).
- Je vybrána funkce obnovení přehrávání po pozastavení. Dvakrát stiskněte tlačítko ■. Poté stisknutím tlačítka ► spusťte přehrávání.

Nelze provést některé funkce, jako je zastavení, zamykání hledání, pomalé přehrávání, opakované přehrávání nebo náhodné přehrávání.

- V závislosti na disku nemusí být možné provádět některé výše uvedené operace. Podrobnosti naleznete v pokynech k disku.

Disky DATA CD/DATA DVD (MP3, MPEG4 nebo Xvid) nelze přehrát.

- Data nejsou uložena v podporovaném formátu.
- Ujistěte se, že jste před spuštěním přehrávání zvolili správný mediální režim.

Název složky, název stopy, název souboru nebo znaky tagu ID3 se nezobrazují správně.

- Tag ID3 není ve verzi 1 (1.0/1.1) nebo 2 (2.2/2.3).
- Systém dokáže zobrazit následující kódy znaků:
 - Velká písmena (A až Z)
 - Číslice (0 až 9),
 - Symboly (< > * +, [] \ _)Jiné znaky se zobrazí jako „_“.

USB device

Přenos skončí chybou.

- Používáte nepodporované zařízení USB. Informace o kompatibilních zařízeních USB naleznete na příslušných webových stránkách (strana 11).
- Zařízení USB není správně naformátováno. Přečtěte si pokyny k formátování v návodu k obsluze zařízení USB.
- Vypněte systém a odpojte zařízení USB. Pokud je zařízení USB vybaveno spínačem napájení, po odpojení ze systému zařízení USB vypněte a znovu zapněte. Poté znovu proveďte přenos.
- Pokud se přenosy a mazání mnohokrát opakují, struktura souborů v zařízení USB bude fragmentovaná. Vyhledejte pokyny k řešení tohoto problému v návodu k obsluze zařízení USB.
- Během přenosu bylo zařízení USB odpojeno nebo bylo přerušeno napájení. Odstraňte soubor, který již byl zčásti přenesen, a opakujte přenos. Pokud se tím problém nevyřeší, zařízení USB může být poškozené. Vyhledejte pokyny k řešení tohoto problému v návodu k obsluze zařízení USB.

Audiosoubory nebo složky v zařízení USB nelze vymazat.

- Zkontrolujte, zda není zařízení USB chráněno proti zápisu.

- Zařízení USB bylo v průběhu mazání odpojeno nebo bylo přerušeno napájení. Odstraňte soubor, který byl již zčásti vymazán. Pokud se tím problém nevyřeší, zařízení USB může být poškozené. Vyhledejte pokyny k řešení tohoto problému v návodu k obsluze zařízení USB.

Z přístroje nevychází žádný zvuk.

- Zařízení USB není správně připojeno. Vypněte systém a znovu připojte zařízení USB. Poté systém zapněte a zkontrolujte, zda se na displeji objeví text „USB“.



Vyskytuje se šum, vynechávání zvuku nebo zkreslený zvuk.

- Používáte nepodporované zařízení USB. Informace o kompatibilních zařízeních USB naleznete na příslušných webových stránkách (strana 11).
- Vypněte systém a zařízení USB znovu připojte. Poté systém znovu zapněte.
- Samotná hudební data obsahují šum nebo je zvuk zkreslený. Šum mohl vzniknout při přenosu. Odstraňte soubor a znovu jej přeneste.
- Při kódování audiosouboru byla použita příliš nízká přenosová rychlost. Odešlete do zařízení USB audiosoubor s vyšší přenosovou rychlostí.

Dlouho se zobrazuje text „READING“ nebo trvá dlouho, než se spustí přehrávání.

- Proces načítání může zabrat delší dobu v následujících případech.
 - V zařízení USB je mnoho složek nebo souborů (strana 10).
 - Struktura souborů je příliš složitá.
 - Kapacita paměti je příliš velká.
 - Vnitřní paměť je fragmentovaná.

Na displeji se objeví nápis „NO FILE“.

- Systém vstoupil do režimu aktualizace softwaru a všechna tlačítka (kromě ) jsou deaktivována. Stiskněte tlačítko  na jednotce, pokud chcete aktualizaci softwaru zrušit.

Na displeji se objeví nápis „OVER CURRENT“.

- Problém s úrovní elektrického proudu z portu  (USB). Vypněte systém a odeberte zařízení USB z portu. Ujistěte se, že je zařízení USB v pořádku. Pokud se bude tato zpráva dále zobrazovat, obraťte se na nejbližšího obchodního zástupce společnosti Sony.

Chybné zobrazení.

- Data uložená v zařízení USB jsou pravděpodobně poškozená. Opakujte přenos.
- Systém dokáže zobrazit následující kódy znaků:
 - Velká písmena (A až Z)
 - Číslice (0 až 9),
 - Symboly (< > * +, [] \ _)Jiné znaky se zobrazí jako „_“.

Zařízení USB není rozpoznáno.

- Vypněte systém a zařízení USB znovu připojte. Poté systém znovu zapněte.
- Informace o kompatibilních zařízeních USB naleznete na příslušných webových stránkách (strana 11).
- Zařízení USB nefunguje správně. Vyhledejte pokyny k řešení tohoto problému v návodu k obsluze zařízení USB.

Nelze spustit přehrávání.

- Vypněte systém a zařízení USB znovu připojte. Poté systém znovu zapněte.
- Informace o kompatibilních zařízeních USB naleznete na příslušných webových stránkách (strana 11).

Přehrávání se nezahájí od prvního souboru.

- Změňte režim přehrávání na normální (strana 26).

Soubory nelze přehrát.

- Ujistěte se, že jste před spuštěním přehrávání zvolili správný mediální režim.
- Zařízení USB naformátovaná jinými systémy souborů než FAT16 nebo FAT32 nejsou podporována.*
- Pokud používáte zařízení USB rozdělené na oddíly, lze přehrát pouze soubory v prvním oddíle.

* Tento systém podporuje systémy souborů FAT16 a FAT32, ale některá zařízení USB nemusí podporovat všechny tyto systémy souborů FAT. Chcete-li získat další informace, nahlédněte do návodu k obsluze jednotlivých zařízení USB nebo kontaktujte výrobce.

Obraz

Žádný obraz.

- Zkontrolujte, zda je systém správně připojen.
- Pokud je videokabel nebo kabel HDMI poškozený, vyměňte ho.
- Ujistěte se, že je jednotka připojena ke vstupnímu konektoru HDMI nebo vstupnímu konektoru videa na vašem televizoru (strana 19).
- Ujistěte se, že jste zapnuli televizor a správně ho ovládáte.
- Ujistěte se, že jste na televizoru vybrali vstup videa podle připojení, aby bylo možné zobrazit obraz ze systému.

- (Kromě modelů pro Latinskou Ameriku, Evropu a Rusko) Zkontrolujte, zda je systém barev správně nastaven podle systému barev vašeho televizoru.

V obrazu se vyskytuje šum.

- Očistěte disk (strana 70).
- Pokud signál videa ze systému prochází do televizoru přes videorekordér, ochrana proti kopírování použitá některými programy DVD VIDEO může snížit kvalitu obrazu.
- (Kromě modelů pro Latinskou Ameriku, Evropu a Rusko) Když přehráváte disk DVD VIDEO zaznamenaný v jiném systému barev, než jaký je nastaven v systému, obraz může být zkreslený (strany 21, 30).
- (Kromě modelů pro Latinskou Ameriku, Evropu a Rusko) Nastavte systém barev podle svého televizoru (strany 21, 30).

Nelze změnit poměr stran televizní obrazovky.

- Poměr stran na vašem disku DVD VIDEO a videosouboru je pevný.
- V závislosti na televizoru nemusí být možné poměr stran změnit.

Nelze změnit jazyk zvukové stopy.

- Na přehrávaném disku DVD VIDEO nejsou zaznamenaný vícejazyčné stopy.
- Disk DVD VIDEO zakazuje změnu jazyka zvukové stopy.

Nelze změnit jazyk titulků.

- Na přehrávaném disku DVD VIDEO nejsou zaznamenaný vícejazyčné titulky.
- Disk DVD VIDEO zakazuje změnu titulků.

Titulky nelze vypnout.

- Disk DVD VIDEO zakazuje vypnutí titulků.

Nelze změnit úhly záběrů kamery.

- Na přehrávaném disku DVD VIDEO není zaznamenáno více úhlů záběru.
- Disk DVD VIDEO zakazuje změnu úhlů.

Tuner*

Je slyšet výrazné hučení či šum nebo nelze přijímat stanice.

- Připojte správně anténu.
- Změňte umístění a směr antény, abyste zajistili dobrý příjem.
- Vypněte blízka elektrická zařízení.

* Příjem rádia nemusí být možný v závislosti na podmínkách rádiových vln nebo podmínkách obytné zóny ve vaší oblasti.

Zařízení BLUETOOTH®

Nelze provést párování.

- Přesuňte zařízení BLUETOOTH® blíže k systému.
- Párování nemusí být možné, pokud se kolem systému vyskytují i jiná zařízení BLUETOOTH®. V tom případě ostatní zařízení BLUETOOTH® vypněte.
- Ujistěte se, že při výběru názvu systému (tohoto systému) na zařízení BLUETOOTH® zadáváte správný klíč.

Zařízení BLUETOOTH® není schopno detekovat systém nebo se na displeji zobrazí text „BT OFF“.

- Nastavte signál Bluetooth® na možnost „BT ON“ (strana 42).

Není možné navázat připojení.

- Zařízení BLUETOOTH®, které jste se pokusili připojit, nepodporuje profil A2DP a nelze jej připojit k systému.
- Na zařízení BLUETOOTH® povolte funkci BLUETOOTH®.
- Navažte připojení prostřednictvím zařízení BLUETOOTH®.
- Informace o registraci párování byly smazány. Proveďte párování znovu.

Zvuk přeskakuje či kolísá, případně dochází ke ztrátě spojení.

- Systém a zařízení BLUETOOTH® jsou příliš daleko od sebe.
- Pokud jsou mezi systémem a zařízením BLUETOOTH® nějaké překážky, odstraňte je nebo se jim vyhněte.
- Pokud je v blízkosti systému vybavení, které generuje elektromagnetické vlny, jako je například bezdrátová síť LAN, jiné zařízení BLUETOOTH® nebo mikrovlnná trouba, přemístěte ho jinam.

Zvuk ze zařízení BLUETOOTH® není v tomto systému slyšet.

- Nejprve zvyšte hlasitost v zařízení BLUETOOTH® a poté nastavte hlasitost pomocí tlačítek \triangle +/-.

Je slyšet výrazné hučení, šum nebo zkreslení zvuku.

- Pokud jsou mezi systémem a zařízením BLUETOOTH® nějaké překážky, odstraňte je nebo se jim vyhněte.

- Pokud je v blízkosti systému vybavení, které generuje elektromagnetické vlny, jako je například bezdrátová síť LAN, jiné zařízení BLUETOOTH® nebo mikrovlnná trouba, přemístěte ho jinam.
- Ztlumte hlasitost připojeného zařízení BLUETOOTH®.

Control for HDMI („BRAVIA“ Sync)

Systém se nezapne ani v případě zapnutí televizoru.

- Podržte tlačítko SHIFT a stiskněte tlačítko SETUP, poté nastavte možnost [HDMI SETUP] – [CONTROL FOR HDMI] na hodnotu [ON] (strana 32). Televizor musí podporovat funkci Control for HDMI (strana 47). Podrobné informace naleznete v návodu k obsluze televizoru.
- Zkontrolujte nastavení reproduktorů na televizoru. Napájení systému se synchronizuje s nastavením reproduktorů na televizoru. Podrobné informace naleznete v návodu k obsluze televizoru.
- Pokud zvuk naposledy vystupoval z reproduktorů televizoru, systém se nezapne ani po zapnutí televizoru.

Systém se vypne po vypnutí televizoru.

- Zkontrolujte nastavení položky [HDMI SETUP] – [STANDBY LINKED TO TV] (strana 33). Pokud je možnost [STANDBY LINKED TO TV] nastavena na hodnotu [ON], systém se vypne automaticky po vypnutí televizoru nezávisle na vstupu.

Systém se nevypne ani po vypnutí televizoru.

- Zkontrolujte nastavení položky [HDMI SETUP] – [STANDBY LINKED TO TV] (strana 33).

Pokud chcete, aby se systém vypnul po vypnutí televizoru nezávisle na použitém vstupu, nastavte možnost [STANDBY LINKED TO TV] na hodnotu [ON]. Televizor musí podporovat funkci Control for HDMI (strana 47). Podrobné informace naleznete v návodu k obsluze televizoru.

Ze systému nevychází zvuk televizoru.

- Zkontrolujte typ a připojení kabelu HDMI nebo zvukového kabelu mezi systémem a TV (strana 19).
- Pokud je televizor kompatibilní se zpětným audiokanálem, ujistěte se, že je systém připojen ke vstupnímu konektoru televizoru, který je kompatibilní s funkcí ARC (strana 19). Pokud ve výstupu stále není zvuk nebo pokud se zvuk přerušuje, připojte audiokabel (není součástí dodávky), podržte tlačítko SHIFT a stiskněte tlačítko SETUP, poté nastavte položku [HDMI SETUP] – [AUDIO RETURN CHANNEL] na [OFF] (strana 33).
- Pokud televizor není kompatibilní s technologií Audio Return Channel, zvuk TV nebude systémem reprodukován, ani pokud je systém připojen ke konektoru televizoru. Pokud chcete získat výstup zvuku televizoru ze systému, připojte audiokabel (není součástí dodávky) (strana 20).
- Změňte funkci systému na „TV“ (strana 20).
- Zvyšte hlasitost na systému.

- V závislosti na pořadí propojení televizoru a systému může být systém ztlumený a na displeji jednotky se může zobrazovat nápis „M“ (ztišení). Dojde-li k takovéto situaci, zapněte nejprve televizor a poté systém.
- Nastavte reproduktory televizoru (BRAVIA®) na možnost Audio systém. Informace o nastavení televizoru naleznete v návodu k obsluze televizoru.

Zvuk je reprodukován TV i systémem současně.

- Ztlumte zvuk systému nebo televizoru.
- Změňte výstup reproduktoru na televizoru na reproduktor televizoru nebo systém zvuku.

Funkce Control for HDMI nepracuje správně.

- Zkontrolujte připojení k systému (strana 17).
- Zapněte na televizoru funkci Control for HDMI. Podrobné informace naleznete v návodu k obsluze televizoru.
- Chvilí počkejte a proveďte operaci znovu. Pokud odpojíte systém, bude chvíli trvat, než bude možné znovu provádět operace. Vyčkejte 15 sekund nebo déle a proveďte operaci znovu.
- Ujistěte se, že televizor připojený k systému podporuje funkci Control for HDMI.
- Typy a počet zařízení, které lze ovládat pomocí funkce Control for HDMI jsou vymezeny v normě HDMI CEC následujícím způsobem:
 - Záznamová zařízení (rekordér Blu-ray Disc™, rekordér DVD apod.): až 3 zařízení

- Přehrávací zařízení (přehrávač Blu-ray Disc™, přehrávač DVD atd.): až 3 zařízení (tento systém využívá jedno z nich)
- Zařízení související s tunerem: až 4 zařízení
- Audiosystém (přijímač/ sluchátka): až 1 zařízení (které využívá tento systém)

Funkce Wired Party Chain, Wireless Party Chain a přidání reproduktoru

Funkci Wired Party Chain nelze aktivovat.

- Ověřte připojení HDMI (strana 49).
- Zkontrolujte, zda jsou správně zapojeny audiokabely.

Na displeji bliká nápis „PARTY CHAIN“.

- Funkci AUDIO IN nemůžete zvolit, pokud vytvoříte připojení **A** (strana 49) během používání funkce Wired Party Chain. Vyberte jinou funkci (strana 51).
- Podržte tlačítko **–** PARTY CHAIN na jednotce.
- Vypněte systém a poté jej znovu zapněte.

Funkce Wired Party Chain nefunguje správně.

- Vypnete systém, Poté systém znovu zapnete, aby se funkce Wired Party Chain aktivovala.

Když je spuštěna funkce Wireless Party Chain, zařízení BLUETOOTH® nelze připojit k systému.

- Po připojení všech systémů dokončete operace párování a připojení mezi zařízením BLUETOOTH® a systémem v roli Party Host.

Když je spuštěna funkce přidání reproduktoru, zařízení BLUETOOTH® nelze připojit k systému.

- Po připojení dvou stejných modelů systému dokončete operace párování a připojení mezi zařízením BLUETOOTH® a systémem v roli Host.

Obnovení systému

Pokud systém stále nefunguje tak, jak by měl, resetujte jej na výchozí tovární nastavení.

K provedení této operace použijte tlačítka na přístroji.

1 Odpojte napájecí kabel a poté ho znovu zapojte.

2 Stisknutím tlačítka  zapněte systém.

3 Podržte tlačítka GUITAR a MEGA BASS zhruba na 3 sekundy.

Na displeji se zobrazí nápis „RESET“.

Po dokončení obnovení se systém automaticky restartuje. Stisknutím tlačítka  zapněte systém.

Všechny informace k párování BLUETOOTH® a nakonfigurovaná nastavení, jako přednastavené rádiové stanice, se vrátí do výchozího továrního nastavení (kromě některých nastavení nabídky nastavení).

Resetování všech nastavení nabídky viz „Obnovení výchozích hodnot v nabídce nastavení“ (strana 68).

Obnovení výchozích hodnot v nabídce nastavení

Položky nabídky nastavení (kromě nastavení [PARENTAL CONTROL]) můžete vrátit na výchozí hodnoty.

1 Podržte tlačítko SHIFT a stiskněte tlačítko SETUP.

Na televizní obrazovce se zobrazí nabídka nastavení.

2 Opakovaným stisknutím tlačítek $\blacktriangle/\blacktriangledown$ vyberte položku [SYSTEM SETUP] a poté stiskněte tlačítko $\boxed{+}$.

3 Opakovaným stisknutím tlačítek $\blacktriangle/\blacktriangledown$ vyberte položku [RESET] a poté stiskněte tlačítko $\boxed{+}$.

4 Opakovaným stisknutím tlačítek $\blacktriangle/\blacktriangledown$ vyberte položku [YES] a poté stiskněte tlačítko $\boxed{+}$.

Provedení trvá několik sekund. Když se systém resetuje, netiskněte tlačítko ⏻ .

Funkce vlastní diagnostiky

Když se na televizní obrazovce nebo displeji objeví písmena/číslice

Je-li aktivována auto diagnostická funkce, která zabraňuje poruše systému, zobrazí se servisní číslo. Servisní číslo se skládá z písmen abecedy a čísel (např. C 13 50). V následující tabulce najdete příčiny a nápravná opatření.

První 3 znaky servisního čísla	Příčina a nápravné opatření
C 13	Disk je znečištěný. <ul style="list-style-type: none">Očistěte disk měkkým hadříkem (strana 70).
C 31	Disk není správně vložen. <ul style="list-style-type: none">Vypněte systém a poté jej znovu zapněte. Poté disk znovu správně vložte.

První 3 znaky servisního čísla	Příčina a nápravné opatření
E XX (XX je číslo)	Systém aktivoval autodiagnostickou funkci, aby zabránil poruše. <ul style="list-style-type: none">Obraťte se na nejbližšího obchodního zástupce společnosti Sony nebo na místní autorizovaný servis společnosti Sony a uveďte servisní číslo o 5 znacích. Příklad: E 61 10

Zprávy

Při provozu se na displeji může zobrazit nebo blikat jedna z následujících zpráv.

CANNOT PLAY

- Byl vložen disk, který nelze přehrát.
- Byl vložen disk DVD VIDEO s nepodporovaným kódem regionu.

CODE 01/SGNL ERR

Na vstupu z připojeného konektoru HDMI IN (ARC) televizoru je nepodporovaný zvukový signál (strana 19).

DATA ERROR

- Soubor je vytvořen v nepodporovaném formátu.
- Koncovka souboru neodpovídá formátu souboru.

DEVICE ERROR

Zařízení USB nelze rozpoznat nebo je připojeno neznámé zařízení.

DEVICE FULL

Paměť zařízení USB je plná.

ERASE ERROR

Vymazání audiosouborů nebo složek na zařízení USB selhalo.

FATAL ERROR

Zařízení USB bylo odpojeno během přenosu nebo mazání a mohlo být poškozeno.

FOLDER FULL

Do zařízení USB nelze přenášet data, protože počet složek v zařízení dosáhl maxima.

NoDEVICE

Není připojeno žádné zařízení USB nebo je připojeno nepodporované zařízení.

NO DISC

V jednotce není žádný disk.

NO MUSIC

Ve zdroji přehrávání neexistují žádné podporované zvukové soubory.

NO SUPPORT

Je připojeno nepodporované zařízení USB, resp. je zařízení USB připojeno přes rozbočovač USB.

NO VIDEO

Ve zdroji přehrávání neexistují žádné podporované videosoubory.

NOT USE

Pokusili jste se provést operaci, která je za daných okolností zakázána.

OVER CURRENT

Byl zjištěn nadměrný proud ze zařízení v konektoru Ψ (USB).

PROTECT

Zařízení USB je chráněno proti zápisu.

PUSH STOP

Pokusili jste se provést operaci, kterou lze provést pouze v případě, že je zastaveno přehrávání.

READING

Systém načítá informace z disku nebo ze zařízení USB. Některé operace nejsou k dispozici.

REC ERROR

Přenos se nezačal, ukončil se v průběhu nebo jej z jiného důvodu nebylo možné provést.

TRACK FULL

Do zařízení USB nelze přenášet data, protože počet souborů v zařízení dosáhl maxima.

Bezpečnostní opatření

Přenášení jednotky

Abyste zabránili poškození mechanismu disku, před přenášením jednotky postupujte následovně.

K provedení této operace použijte tlačítka na přístroji.

- 1 Stisknutím tlačítka \odot zapnete systém.**
- 2 Opakovaným stisknutím tlačítka FUNCTION +/- vyberte možnost „DVD/CD“.**
- 3 Vyměňte disk.**
Stisknutím tlačítka \blacktriangle otevřete a zavřete zásuvku na disk.
Počkejte, dokud se na displeji nezobrazí nápis „NO DISC“.
- 4 Stisknutím tlačítka \odot vypnete systém.**
- 5 Odpojte napájecí kabel.**

Poznámky k diskům

- Před zahájením přehrávání disk otřete čistícím hadříkem od středu směrem k okraji.
- Nepoužívejte rozpouštědla, například benzin nebo ředidlo, běžně dostupné čističe ani antistatický sprej určený pro vinylové desky.

- Nevystavujte disky přímému slunečnímu světlu nebo zdrojům tepla, například výdechům horkého vzduchu, ani je nenechávejte v autě zaparkovaném na přímém slunci.

Bezpečnost

- Pokud víte, že přístroj nebudete po delší dobu používat, odpojte napájecí kabel vytažením zástrčky ze zásuvky. Při odpojování systému vždy uchopte zástrčku. Nikdy netahejte za kabel.
- Pokud se do systému dostane jakýkoli předmět nebo tekutina, odpojte jej a nechte jej před dalším použitím zkontrolovat kvalifikovanou osobou.
- Napájecí kabel může vyměnit pouze kvalifikovaný servis.

Manipulace se systémem

Tento systém není vodotěsný ani vodě odolný. Systém nesmíte polévat ani čistit vodou.

Umístění

- Neinstalujte systém tak, aby byl v nakloněné poloze nebo na extrémně horkých, studených, prašných nebo vlhkých nebo nedostatečně větraných místech nebo na místech, která jsou vystavena vibračním, přímému slunečnímu světlu nebo jasnému světlu.
- Chcete-li systém umístit na speciálně ošetřené povrchy (například voskem, olejem nebo leštidlem), postupujte opatrně, protože může dojít ke vzniku skvrn nebo k poškození povrchu.
- Pokud systém přinesete z chladného do teplého prostředí nebo jej umístíte do místnosti s vysokou úrovní vlhkosti, může vlhkost zkondenzovat na čočkách uvnitř jednotky a poškodit systém. V takovém případě vyjměte disk a nechte systém zapnutý po dobu přibližně jedné hodiny, dokud se vlhkost neodpaří.

Zahřívání

- Zahřívání přístroje při provozu je normální jev, který vás nemusí znepokojovat.

- Pokud byl přístroj nepřetržitě používán na vysokou hlasitost, nedotýkejte se krytu přístroje, protože se mohl zahřát na vysokou teplotu.
- Nezakrývejte větrací otvory.

Systém reproduktorů

Integrovaný systém reproduktorů není magneticky stíněný, takže obraz na televizoru umístěném v blízkosti systému může být zkreslený. V takovém případě televizor vypněte, počkejte 15 až 30 minut a opět ho zapněte. Pokud nedojde ke zlepšení, posuňte systém dál od televizoru.

DŮLEŽITÉ UPOZORNĚNÍ

Pozor: Pokud necháte obrázek nebo nabídku OSD (on-screen display) tohoto systému zobrazené na televizoru příliš dlouhou dobu, hrozí trvalé poškození televizní obrazovky. To se týká zejména projekčních televizorů.

Čištění krytu

Systém čistěte utěrkou navlhčenou jemným čisticím prostředkem. Nepoužívejte drsné materiály, čisticí písek nebo rozpouštědla, jako je ředidlo, benzin nebo alkohol.

Komunikace BLUETOOTH®

- Zařízení BLUETOOTH® by měla být používána do vzdálenosti přibližně 10 metrů od sebe (vzdálenost bez překážek). Účinná komunikační vzdálenost se může zkrátit za následujících podmínek.
 - Pokud se mezi propojovanými zařízeními BLUETOOTH® nachází osoba, kovový předmět, stěna nebo jiná překážka.
 - V místech, kde je instalována bezdrátová síť LAN.
 - V okolí mikrovlnných trub, které jsou právě v provozu.
 - V místech, kde se vytvářejí jiné elektromagnetické vlny.

- Zařízení BLUETOOTH® a vybavení bezdrátové sítě LAN (IEEE 802.11b/g/n) využívají stejné frekvenční pásmo (2,4 GHz). Když používáte zařízení BLUETOOTH® v blízkosti zařízení připojeného k bezdrátové síti LAN, může dojít k elektromagnetickému rušení. To může mít za následek snížení rychlosti přenosu dat, vznik šumu či nemožnost připojení. Pokud k tomu dojde, zkuste následující řešení:
 - Používejte tento systém ve vzdálenosti nejméně 10 metrů od zařízení bezdrátové sítě LAN.
 - Vypněte napájení zařízení bezdrátové sítě LAN, pokud v okruhu 10 metrů využíváte zařízení BLUETOOTH®.
 - Tento systém a zařízení BLUETOOTH® umístěte co nejbližší k sobě.
- Rádiové vlny vysílané tímto systémem mohou narušovat provoz některých lékařských zařízení. Toto rušení může mít za následek závadu, proto vždy vypněte napájení tohoto systému a zařízení BLUETOOTH® na těchto místech:
 - v nemocnicích, ve vlacích, v letadlech, na čerpacích stanicích a všude, kde se mohou vyskytovat hořlavé plyny,
 - v blízkosti automatických dveří či hlásičů požáru.
- Tento systém podporuje funkce zabezpečení, které vyhovují specifikacím BLUETOOTH®, aby bylo zaručeno bezpečné připojení během komunikace pomocí technologie BLUETOOTH®. Toto zabezpečení však nemusí vždy stačit. Záleží na nastavení i jiných faktorech, proto vždy buďte opatrní, když komunikujete pomocí technologie BLUETOOTH®.
- Společnost Sony nenesie žádnou odpovědnost za škody či jiné ztráty způsobené v důsledku úniku informací během komunikace prostřednictvím technologie BLUETOOTH®.
- Komunikaci BLUETOOTH® nelze stoprocentně zaručit u všech zařízení BLUETOOTH®, která mají stejný profil jako tento systém.
- Zařízení BLUETOOTH® připojená k tomuto systému musí vyhovovat specifikaci BLUETOOTH® předepsané společností BLUETOOTH® SIG, Inc. a jejich shoda se specifikací musí být certifikována. Přesto však platí, že i když zařízení vyhovuje specifikaci BLUETOOTH®, mohou nastat případy, kdy charakter či specifikace zařízení BLUETOOTH® znemožňuje připojení či má za následek jinou ovládací metodu, zobrazení či provoz.
- V závislosti na zařízení BLUETOOTH®, které je připojeno k systému, prostředí komunikace či okolních podmínkách se může objevit šum či výpadky zvuku.

Specifikace

Reproduktory

Systém reproduktorů:

2pásmová reproduktorová soustava se systémem Bass Reflex

Jednotka reproduktoru:

Výškový reproduktor L/R: 66 mm, kuželovitý typ
 Basový reproduktor: 200 mm, kuželovitý typ

Vstup

AUDIOVSTUP / VSTUP FUNKCE PARTY CHAIN (TV) L/P:

Napětí 2 V, impedance 47 kiloohmů

TV (ARC):

Podporovaný audiosignál:
 2kanalový lineární PCM

MIC1:

Citlivost 1 mV, impedance 10 kiloohmů

MIC2/GUITAR:

Citlivost 1 mV, impedance 10 kiloohmů (Když je vypnutý režim kytary.)
 Citlivost 200 mV, impedance 250 kiloohmů (Když je vypnutý režim kytary.)

Výstupy

AUDIO VÝSTUP / VÝSTUP FUNKCE

PARTY CHAIN L/R:

Napětí 2 V, impedance 1 kiloohm

VÝSTUP VIDEO:

Max. výstupní úroveň 1 VP-p,
nevyvážená, negativní
synchronizace, zatěžovací
impedance 75 ohmů

HDMI OUT (TV) ARC:

Podporovaný audiosignál:
Dvoukanálový lineární PCM
(do 48 kHz), Dolby® Digital

HDMI

Konektor:

Typ A (19 pinů)

Přehrávač disků

Zařízení:

Systém pro přehrávání
kompaktních disků a digitálního
zvuku a videa

Parametry laserové diody

Vyzařování: nepřerušované

Výkon laseru*: Méně než 44,6 μW

* Tato hodnota byla naměřena ve
vzdálenosti 200 mm od povrchu
čochky objektivu na optickém bloku
s clonou 7 mm.

Frekvenční odezva:

20 Hz až 20 kHz

Formát systému barev videa:

Model pro Latinskou Ameriku:

NTSC

Ostatní modely:

NTSC a PAL

Část USB

Podporovaná zařízení USB:

Mass Storage Class

Maximální proud:

1 A

Port Ψ (USB):

Type A

Tuner pro pásmo FM

Stereofonní příjem v pásmu FM,
superheterodynní tuner FM

Anténa:

Kabelová anténa FM

Rozsah ladění:

87,5 MHz až 108,0 MHz
(po 50 kHz)

Sekce BLUETOOTH®

Komunikační systém:

BLUETOOTH Standard verze 4.2

Výstup:

BLUETOOTH® Standard Power
Class 2

Maximální výstupní výkon:

< 9,5 dBm

Maximální počet zařízení pro registraci:

8 zařízení

Maximální počet souběžných připojení
(vícebodových):

3 zařízení

Maximální komunikační rozsah:

V přímém výhledu cca 10 m¹⁾

Frekvenční pásmo:

pásmo 2,4 GHz (2,4000 GHz až
2,4835 GHz)

Způsob modulace:

FHSS (Freq Hopping Spread
Spectrum)

Kompatibilní profily BLUETOOTH²⁾:

A2DP (Advanced Audio

Distribution Profile)

AVRCP (Audio Video Remote
Control Profile)

SPP (Serial Port Profile)

Podporované kodeky:

SBC (kodek dílčího pásma)

AAC (Advanced Audio Coding)

LDAC

¹⁾ Skutečný rozsah se liší v závislosti na faktorech, jako jsou překážky mezi zařízeními, magnetická pole kolem mikrovlákných trub, statická elektřina, citlivost příjmu, výkon antény, operační systém, softwarová aplikace atd.

²⁾ Profily standardu BLUETOOTH® značí účel komunikace BLUETOOTH® mezi zařízeními.

Sekce NFC

Provozní frekvence:
13,56 MHz

Podporované formáty audia

Podporovaná přenosová rychlost a vzorkovací frekvence:

MP3:
32/44,1/48 kHz, 32 kb/s –
320 kb/s (VBR)
AAC:
44,1 kHz, 48 kb/s – 320 kb/s
(CBR/VBR)
WMA:
44,1 kHz, 48 kb/s – 192 kb/s
(CBR/VBR)
WAV:
44,1/48 kHz (16 bitů)

Podporované formáty videa

Xvid:

Video kodek: Video Xvid
Přenosová rychlost: 4,854
Mb/s (MAX)
Rozlišení / snímková frekvence:
720 x 480, 30 sn./s
720 x 576, 25 sn./s (kromě modelu
pro Latinskou Ameriku)
Audio kodek: MP3

MPEG4:

Formát souborů: Formát souboru
MP4
Video kodek: MPEG4 Simple
Profile (AVC není kompatibilní.)
Přenosová rychlost: 4 Mb/s
Rozlišení / snímková frekvence:
720 x 480, 30 sn./s
720 x 576, 25 sn./s (kromě modelu
pro Latinskou Ameriku)
Audio kodek: AAC-LC (HE-AAC
není kompatibilní.)
DRM: Není kompatibilní.

Obecné

Požadavky na výkon:

120 V stř. až 240 V stř., 50/60 Hz

Příkon:

70 W

Spotřeba energie (v úsporném režimu):

0,5 W (pokud je položka „BT STBY“
nastavena na hodnotu „OFF“ a
[CONTROL FOR HDMI] je
nastavena na [OFF].)
2 W* (pokud je položka „BT STBY“
nastavena na hodnotu „ON“ a
[CONTROL FOR HDMI] je
nastaveno na [ON].)

Rozměry (Š/V/H) (přibližně):

324 mm x 600 mm x 286 mm

Hmotnost (přibližně):

8,4 kg

Provozní teplota:

5 °C až 35 °C

* Spotřeba energie systému bude nižší než 0,5 W bez připojení HDMI a když je položka „BT STBY“ nastavena na hodnotu „OFF“.

Design a technické údaje se mohou měnit bez předchozího upozornění.

Seznam kódů jazyků

Zápis názvů jazyků odpovídá normě ISO 639:1988 (E/F).

Kód	Jazyk	Kód	Jazyk	Kód	Jazyk	Kód	Jazyk
1027	afarština	1186	skotská gaelština	1350	malajalamština	1513	siswatština
1028	abchazština	1194	galicijština	1352	mongolština	1514	sesothština
1032	afrikaanština	1196	guaranijština	1353	moldavština	1515	súdánština
1039	amharština	1203	gujaratština	1356	marathština	1516	švédština
1044	arabština	1209	hauština	1357	malajština	1517	swahilština
1045	assamština	1217	hindština	1358	maltština	1521	tamilština
1051	ajmarština	1226	chorvatština	1363	barmština	1525	telugština
1052	ázerbájdžánština	1229	maďarština	1365	naurština	1527	tádžičtina
1053	baškirština	1233	arménština	1369	nepálština	1528	thajština
1057	běloruština	1235	interlingua	1376	holandština	1529	tigrinština
1059	bulharština	1239	interlingue	1379	norština	1531	turkmenština
1060	biharijština	1245	inupiačtina	1393	okcitánština	1532	tagalština
1061	bislamština	1248	indonéština	1403	(afanština) oromština	1534	setswanština
1066	bengálština; banglaština	1253	islandština	1408	orijština	1535	tongština
1067	tibetština	1254	italština	1417	paňdžábština	1538	turečtina
1070	bretonština	1257	hebrejština	1428	poľština	1539	tsongština
1079	katalánština	1261	japonština	1435	paštština; paštunština	1540	tatarština
1093	korsičtina	1269	jidiš	1436	portugalština	1543	twiština
1097	čeština	1283	javánština	1463	kečuánština	1557	ukrajinština
1103	velština	1287	gruzínština	1481	rétorománština	1564	urdština
1105	dánština	1297	kazaština	1482	kirundština	1572	uzbečtina
1109	němčtina	1298	grónština	1483	rumunština	1581	vietnamština
1130	bhútánština	1299	kambodžština	1489	ruština	1587	volapük
1142	řečtina	1300	kannadština	1491	kinyarwandština	1613	wolofština
1144	Čeština	1301	korejština	1495	sanskrt	1632	xhoština
1145	esperanto	1305	kašmírština	1498	sindhština	1665	yorubština
1149	španělština	1307	kurdština	1501	sanghoština	1684	čínština
1150	estonština	1311	kirgizština	1502	srbochorvatština	1697	zuluština
1151	baskičtina	1313	latina	1503	sinhálština	1703	Nespecifikováno
1157	perština	1326	lingalština	1505	slovenština		
1165	finština	1327	laoština	1506	slovinština		
1166	fidžiština	1332	litevština	1507	samojština		
1171	faerština	1334	lotyština; lettish	1508	šonština		
1174	francouzština	1345	malgaština	1509	somálština		
1181	fríština	1347	maorština	1511	albánština		
1183	irština	1349	makedonština	1512	srbština		

Seznam kódů oblastí rodičovské kontroly

Kód	Oblast	Kód	Oblast	Kód	Oblast	Kód	Oblast
2044	Argentina	2165	Finsko	2362	Mexiko	2149	Španělsko
2047	Austrálie	2174	Francie	2376	Nizozemsko	2499	Švédsko
2046	Rakousko	2109	Německo	2390	Nový Zéland	2086	Švýcarsko
2057	Belgie	2248	Indie	2379	Norsko	2528	Thajsko
2070	Brazílie	2238	Indonésie	2427	Pákistán	2184	Velká Británie
2079	Kanada	2254	Itálie	2424	Filipíny		
2090	Chile	2276	Japonsko	2436	Portugalsko		
2092	Čína	2304	Korea	2489	Rusko		
2115	Dánsko	2363	Malajsie	2501	Singapur		

VAROVANIE

Ventilačný otvor zariadenia nezakrývajte novinami, obrusmi, záclonami a podobne, aby ste predišli požiaru. Zariadenie nevystavujte zdrojom otvoreného ohňa (napríklad zapáleným sviečkam).

Zabráňte kvapkaniu a špliechaniu na zariadenie a nekladte naň predmety naplnené vodou, napríklad vázy, aby ste predišli požiaru alebo úrazu elektrickým prúdom.

Keďže sa jednotka odpája od elektrickej siete odpojením hlavnej zástrčky, pripojte ju k ľahko prístupnej sieťovej elektrickej zásuvke. Ak spozorujete nezvyčajné správanie zariadenia, okamžite odpojte hlavnú zástrčku od sieťovej zásuvky.

Zariadenie neumiestňujte do obmedzeného priestoru, ako napríklad do knižnice alebo skrinky.

Batérie ani zariadenie s vloženými batériami nevystavujte nadmernej teplote, napríklad slnečnému žiareniu alebo ohňu.

Kým je jednotka pripojená k sieťovej zásuvke, nie je odpojená od elektrickej siete, ani keď je vypnutá.

Iba na používanie v interiéri.

Informácie o produktoch s označením CE

Označenie CE platí iba v krajinách, ktoré to vyžadujú na základe zákonov, predovšetkým v krajinách Európskeho hospodárskeho priestoru (EHP).

UPOZORNENIE

Používanie optických prístrojov s týmto produktom zvyšuje nebezpečenstvo poškodenia zraku.

Informácie pre zákazníkov v Európe

CLASS 1 LASER PRODUCT
LASER KLASSE 1
LUOKAN 1 LASERLAITE
KLASS 1 LASERAPPARAT

Toto zariadenie je klasifikované ako LASEROVÝ PRODUKT 1. TRIEDY podľa normy IEC 60825-1:2007. Toto označenie sa nachádza na zadnej strane zvonka.

Likvidácia odpadových batérií, elektrického a elektronického vybavenia (platné v Európskej únii a ostatných krajinách so zavedenými systémami separovaného zberu odpadu)



Tento symbol na produkte, batérii alebo na balení znamená, že s produktom a batériou nemožno zaobchádzať ako s domovým odpadom. Na

určitých typoch batérií sa môže tento symbol používať spolu so symbolom chemickej značky. Chemická značka olova (Pb) sa pridáva, ak batéria obsahuje viac ako 0,004 % olova. Správnu likvidáciu týchto produktov a batérií zabránite možnému negatívne vplyvu na životné prostredie a ľudské zdravie, ktorý by hrozil pri nesprávnej likvidácii batérií. Recyklácia týchto materiálov pomáha šetriť prírodné zdroje. Ak sú produkty z bezpečnostných, prevádzkových dôvodov alebo z dôvodu integrity údajov trvalo pripojené k vstavanej batérii, takúto batériu musí vymieňať len kvalifikovaný servisný personál. Po uplynutí životnosti batérie, elektrických a elektronických zariadení treba tieto produkty odovzdať na príslušnom zbernom mieste určenom na recykláciu elektrických a elektronických zariadení, aby ste zaručili ich správnu

likvidáciu. Informácie o iných typoch batérií nájdete v časti o bezpečnom vybratí batérie z produktu. Batériu odovzdajte na príslušnom zbernom mieste určenom na recykláciu nepotrebných batérií. Podrobnejšie informácie o recyklácii tohto produktu alebo batérie vám poskytne miestny mestský úrad, miestny úrad zodpovedný za odvoz domového odpadu alebo obchod, v ktorom ste produkt alebo batériu kúpili.

Upozornenie pre zákazníkov: Nasledujúce informácie sa vzťahujú len na zariadenia predávané v krajinách, v ktorých platia smernice EÚ.

Tento produkt bol vyrobený spoločnosťou alebo v mene spoločnosti Sony Corporation. Dovožca pre EÚ: Sony Europe Limited. Otázky týkajúce sa dovozu pre EÚ alebo súladu produktu s normami v Európe zašlite oprávnenému zástupcovi výrobcu: Sony Belgium, bijkantoor van Sony Europe Limited, Da Vincilaan 7-D1, 1935 Zaventem, Belgicko.

Spoločnosť Sony Corporation týmto vyhlasuje, že toto vybavenie spĺňa nariadenia smernice 2014/53/EÚ. Celý text vyhlásenia o zhode EÚ je k dispozícii na nasledujúcej internetovej adrese:
<http://www.compliance.sony.de/>



Toto rádiové zariadenie je určené na používanie so schválenými verziami softvéru, ktoré sú uvedené vo vyhlásení o zhode EÚ. Softvér uložený v tomto rádiovom zariadení preukázateľne spĺňa kľúčové požiadavky smernice 2014/53/EÚ.

Verzia softvéru: _____
DVD _____

Verziu softvéru môžete skontrolovať stlačením tlačidla OPTIONS a následným výberom položiek „SYSTEM“ – „VERSION“ pomocou tlačidiel a .

Pri testovaní tohto zariadenia sa zistilo, že spĺňa obmedzenia stanovené v smernici o elektromagnetickej kompatibilitate pri pripojení pomocou kábla kratšieho ako 3 metre.

Tento domáci zvukový systém je navrhnutý na tieto účely:

- prehrávanie hudby/videí z diskov alebo zariadení USB,
- prenos hudby do zariadení USB,
- počúvanie rozhlasových staníc,
- počúvanie zvuku televízora,
- prehrávanie hudby zo zariadení BLUETOOTH,
- organizovanie spoločenských akcií vďaka funkciám Wired Party Chain a Wireless Party Chain.

Informácie pre zákazníkov v Austrálii a Indii



**Likvidácia starých
elektrických
a elektronických
zariadení (predpisy
platné v Európskej
únii a ostatných
európskych krajinách
so zavedeným
separovaným
zberom)**

Informácie pre zákazníkov v Spojených arabských emirátoch

CLASS 1 LASER PRODUCT

Toto zariadenie je klasifikované ako LASEROVÝ PRODUKT 1. TRIEDY podľa normy IEC 60825-1:2007. Toto označenie sa nachádza na zadnej strane zvonka.

TRA
REGISTERED No:
ER58862/17
DEALER No:
DA69600/17

Oznámenie o licenciách a ochranných známkach

- **DVD** je ochrannou známkou spoločnosti DVD Format/Logo Licensing Corporation.
- Logá DVD+RW, DVD-RW, DVD+R, DVD-R, DVD VIDEO a CD sú ochrannými známkami.
- WALKMAN® a logo WALKMAN® sú registrovanými ochrannými známkami spoločnosti Sony Corporation.
- Na technológiu kódovania zvuku MPEG Layer-3 a príslušné patenty poskytl licenciu spoločnosti Fraunhofer IIS a Thomson.
- Windows Media je registrovanou ochrannou známkou alebo ochrannou známkou spoločnosti Microsoft Corporation v USA alebo iných krajinách.
- Tento produkt je chránený určitými právami duševného vlastníctva spoločnosti Microsoft Corporation. Bez licencie od spoločnosti Microsoft alebo jej oprávnenej dcérskej spoločnosti je používanie alebo distribuovanie takejto technológie oddelene od produktu zakázané.
- Tento systém je vybavený technológiou Dolby* Digital.
* Vyrobené na základe licencie od spoločnosti Dolby Laboratories. Dolby, Dolby Audio a symbol dvojitého písmena D sú ochrannými známkami spoločnosti Dolby Laboratories.
- Tento systém je vybavený technológiou High-Definition Multimedia Interface (HDMI™). Výrazy HDMI, HDMI High-Definition Multimedia Interface a logo HDMI sú ochrannými známkami alebo registrovanými ochrannými známkami spoločnosti HDMI Licensing Administrator, Inc., v USA a iných krajinách.
- „BRAVIA“ je ochrannou známkou spoločnosti Sony Corporation.
- Značka LDAC™ a logo LDAC sú ochranné známky spoločnosti Sony Corporation.
- Slovná ochranná známka a logá BLUETOOTH® sú registrované ochranné známky, ktoré vlastní spoločnosť Bluetooth SIG, Inc., a spoločnosť Sony Corporation používa tieto ochranné známky na základe licencie. Ostatné ochranné známky a obchodné názvy patria príslušným vlastníkom.
- N-Mark je ochrannou známkou alebo registrovanou ochrannou známkou spoločnosti NFC Forum, Inc., v USA a v iných krajinách.
- Android je ochranná známka spoločnosti Google LLC.
- Google Play a logo Google Play sú ochrannými známkami spoločnosti Google LLC.
- Apple, logo Apple, iPhone a iPod Touch sú ochrannými známkami spoločnosti Apple Inc., ktoré sú registrované v USA a iných krajinách. App Store je servisná známka spoločnosti Apple Inc. registrovaná v USA a iných krajinách.

- Spojenia „Made for iPod“ a „Made for iPhone“ znamenajú, že elektronické príslušenstvo bolo vytvorené špeciálne na pripojenie k zariadeniu iPod alebo iPhone a vývojová spoločnosť zaručuje, že spĺňa výkonnostné normy spoločnosti Apple. Spoločnosť Apple nezodpovedá za prevádzku zariadenia ani za súlad s bezpečnostnými a regulačnými normami. Upozorňujeme, že používanie tohto príslušenstva so zariadením iPod alebo iPhone môže ovplyvňovať bezdrôtovú prevádzku.
- TENTO PRODUKT JE LICENCOVANÝ NA ZÁKLADE LICENCIE MPEG-4 VISUAL PATENT PORTFOLIO LICENSE NA OSOBNÉ A NEKOMERČNÉ ÚČELY SPOTREBITEĽA NA
 - (i) KÓDOVANIE VIDEO V SÚLADE SO ŠTANDARDOM MPEG-4 VISUAL STANDARD (MPEG-4 VIDEO)

ALEBO

- (ii) NA DEKÓDOVANIE VIDEO MPEG-4 VIDEO, KTORÉ ZAKÓDOVAL SPOTREBITEĽ PRI OSOBNÉJ A NEKOMERČNEJ ČINNOSTI ALEBO KTORÉ SA ZÍSKALO OD POSKYTOVATEĽA VIDEO S LICENCIOU NA POSKYTOVANIE VIDEO MPEG-4 VIDEO.

ŽIADNA LICENCIA SA NEUDEĽUJE ANI NIE JE POSKYTNUTÁ IMPLICITNE NA ŽIADNE INÉ POUŽÍVANIE. ĎALŠIE INFORMÁCIE VRÁTANE INFORMÁCIÍ SÚVISIACICH S REKLAMNÝM, INTERNÝM A KOMERČNÝM POUŽÍVANÍM A LICENCOVANÍM MOŽNO ZÍSKAŤ OD SPOLOČNOSTI MPEG LA, L.L.C.
[HTTP://WWW.MPEGLA.COM](http://www.mpegla.com)

- Všetky ostatné ochranné známky sú ochrannými značkami príslušných vlastníkov.
- V tejto príručke sa označenia [™] a [®] neuvádzajú.

Informácie o tejto príručke

- V tejto príručke sa vysvetľuje najmä ovládanie pomocou diaľkového ovládača. Rovnaké operácie však možno vykonávať aj pomocou tlačidiel na jednotke, ktoré majú rovnaké alebo podobné názvy.
- Ikony, napríklad , uvedené v hornej časti jednotlivých vysvetlení označujú typ média, ktoré možno použiť s funkciou, na ktorú sa vysvetlenie vzťahuje.
- Niektoré obrázky majú podobu abstraktných kresieb a môžu sa líšiť od skutočných produktov.
- Položky zobrazené na televíznej obrazovke sa môžu v jednotlivých oblastiach líšiť.
- Predvolené nastavenie je podčiarknuté.
- Text v hranatých zátvorkách ([--]) sa zobrazuje na televíznej obrazovke a text v úvodzovkách („--“) na displeji.

Obsah

Informácie o tejto príručke	5
Vybalenie	8
Prehrateľné disky alebo súbory na diskoch alebo v zariadení USB	8
Webové lokality pre kompatibilné zariadenia.....	11
Popis súčastí a ovládacích prvkov	12

Úvodné informácie

Bezpečné zapojenie systému	17
Deaktivácia ukážky	18
Vkladanie batérií.....	18
Pripojenie televízora	19
Zmena systému farieb.....	21
Vykonanie rýchleho nastavenia	21
Zmena režimu zobrazenia	22

Prehrávanie z diskov/ zariadenia USB

Pred použitím zariadenia USB.....	22
Základné prehrávanie.....	22
Ďalšie možnosti ovládania prehrávania.....	23
Používanie režimu prehrávania.....	26
Obmedzenie prehrávania disku (Rodičovská ochrana)	27

Zobrazenie informácií o disku a zariadení USB.....	28
Používanie ponuky nastavení	29

Prenos pomocou USB

Pred použitím zariadenia USB.....	33
Prenos hudby.....	33

Tuner

Počúvanie rádia	36
-----------------------	----

Pripojenie BLUETOOTH

Informácie o bezdrôtovej technológii BLUETOOTH	37
Párovanie tohto systému so zariadením BLUETOOTH.....	38
Počúvanie hudby zo zariadenia BLUETOOTH.....	39
Prepojenie tohto systému s viacerými zariadeniami BLUETOOTH (pripojenie viacerých zariadení).....	40
Pripojenie BLUETOOTH jedným dotykombom pomocou technológie NFC.....	40
Nastavenie zvukových kodekov BLUETOOTH.....	41
Nastavenie pohotovostného režimu BLUETOOTH	42
Zapnutie alebo vypnutie signálu BLUETOOTH.....	42

Ovládanie systému pomocou smartfónu alebo tabletu (Sony Music Center)	43
Rozbehnite divoké večierky s aplikáciou Fiestable.....	44
Získavanie a zdieľanie hodnotenia Party People a získavanie bonusových funkcií pomocou aplikácie Party King.....	44

Nastavenie zvuku

Nastavenie zvuku.....	45
Výber virtuálneho futbalového režimu	45
Vytvorenie vlastného zvukového efektu	45
Vytvorenie atmosféry večierka (DJ Effect).....	46

Ďalšie operácie

Používanie funkcie Control for HDMI	47
Káblové prehrávanie pomocou viacerých systémov (funkcia Wired Party Chain).....	49
Bezdrôtové prehrávanie pomocou viacerých systémov (funkcia Wireless Party Chain)	52
Počúvanie hudby bezdrôtovo cez dva systémy (funkcia pridania reproduktora)	54
Spievanie s hudbou: Karaoke	56
Počúvanie zvuku gitary.....	57

Počúvanie hudby so svetlom reproduktora.....	57
Používanie časovača automatického vypnutia	58
Používanie hlasového usmernenia.....	58
Používanie voliteľného vybavenia.....	58
Deaktivovanie tlačidiel na jednotke (detská zámka)	59
Nastavenie funkcie automatického prepnutia do pohotovostného režimu	59
Aktualizácia softvéru	60

Ďalšie informácie

Riešenie problémov.....	60
Bezpečnostné upozornenia.....	70
Technické parametre	72
Zoznam kódov jazykov	75

Vybalenie

- Táto jednotka (MHC-V21D) (1)
- Diaľkové ovládanie (1)
- Batérie R03 (veľkosti AAA) (2)
- Drôťová anténa FM (1)
- Sieťový napájací kábel (1)
- Adaptér sieťovej zástrčky* (1)
(dodáva sa len v niektorých oblastiach)

* Adaptér sieťovej zástrčky nie je určený na používanie v Čile, Paraguaji a Uruguaji. Adaptér zástrčky používajte v krajinách, v ktorých je to potrebné.

Prehrateľné disky alebo súbory na diskoch alebo v zariadení USB

Prehrateľné disky

- DVD VIDEO
- DVD-R/DVD-RW vo formáte DVD VIDEO alebo režime videa
- DVD+R/DVD+RW vo formáte DVD VIDEO
- VIDEO CD (verzie diskov 1.0, 1.1 a 2.0)
- Super VCD
- CD-R/CD-RW/CD-ROM vo formáte VIDEO CD alebo formáte super VCD
- AUDIO CD
- CD-R/CD-RW vo formáte AUDIO CD

Prehrateľné súbory na diskoch

- Hudba:
Súbory MP3 (.mp3)¹⁾²⁾
- Video:
Súbory MPEG4 (.mp4/.m4v)²⁾³⁾,
súbory Xvid (.avi)

Prehrateľné súbory v zariadení USB

- Hudba:
Súbory MP3 (.mp3)¹⁾²⁾, súbory WMA (.wma)²⁾, súbory AAC (.m4a/.mp4/.3gp)²⁾, súbory WAV (.wav)²⁾
- Video:
Súbory MPEG4 (.mp4/.m4v)²⁾³⁾,
súbory Xvid (.avi)

Poznámka

- Disky musia byť v nasledujúcom formáte:
 - Disk CD-ROM/-R/-RW vo formáte DATA CD obsahujúci súbory MP3¹⁾²⁾, MPEG4²⁾³⁾ a Xvid a spĺňajúci normy ISO 9660*⁴⁾, úroveň 1/úroveň 2 alebo Joliet (rozšírený formát).
 - Disk DVD-ROM/-R/-RW/+R/+RW vo formáte DATA DVD obsahujúci súbory MP3¹⁾²⁾, MPEG4²⁾³⁾ a Xvid a spĺňajúci normu UDF (Universal Disk Format).
- Systém sa pokúsi prehrať všetky údaje s príponami uvedenými vyššie dokonca aj vtedy, ak nie sú v podporovanom formáte. Prehrávanie týchto údajov môže vygenerovať hlasný hluk, ktorý môže poškodiť systém reproduktorov.

¹⁾ MP3 (MPEG 1 Audio Layer 3) je štandardný formát definovaný organizáciami ISO/MPEG pre komprimované zvukové údaje. Súbory MP3 musia byť vo formáte MPEG 1 Audio Layer 3.

²⁾ Súbory s ochranou autorských práv DRM (Správa digitálnych práv) sa v tomto systéme nedajú prehrávať.

³⁾ Súbory MPEG4 musia byť zaznamenané vo formáte súboru MP4. Podporujú sa nasledujúce obrazové kodeky a zvukové kodeky:

- obrazový kodek: MPEG4 Simple Profile (AVC sa nepodporuje),
- zvukový kodek: AAC-LC (HE-AAC sa nepodporuje).

⁴⁾ Logický formát súborov a priečinkov na diskoch CD-ROM definovaný organizáciou ISO (International Organization for Standardization).

Disky alebo súbory, ktoré nemožno prehrať

- Nasledujúce disky nemožno prehrávať:
 - BD (disky Blu-ray),
 - disky CD-ROM nahraté vo formáte PHOTO CD,
 - údajová časť diskov CD-Extra alebo diskov Mixed Mode CD*,
 - grafické disky CD,
 - disky Super Audio CD,
 - DVD audio,
 - DATA CD/DATA DVD vytvorené vo formáte Packet Write,
 - DVD-RAM,
 - DATA CD/DATA DVD, ktoré neboli správne finalizované,
 - DVD-R/-RW kompatibilné s ochranou obsahu pre zaznamenateľné médiá CPRM (Content Protection for Recordable Media) zaznamenané programami na jedno kopírovanie,
 - disk, ktorý má neštandardný tvar (napríklad srdce, štvorec, hviezda),
 - disky, na ktorých je prilepená lepiaca páska, papier alebo nálepka.
- Nasledujúce súbory nemožno prehrávať:
 - videosúbory, ktoré sú väčšie ako 720 (šírka) × 576 (výška) pixelov,
 - videosúbory s pomerom veľkej šírky k dĺžke,
 - súbor WMA vo formáte WMA DRM, WMA Lossless alebo WMA PRO,
 - súbor AAC vo formáte AAC DRM alebo AAC Lossless,
 - súbory AAC s kódovaním pri vzorkovacej frekvencii 96 kHz,
 - súbory, ktoré sú zašifrované alebo chránené heslami,
 - súbory s ochranou autorských práv DRM (Digital Rights Management),
 - niektoré súbory Xvid, ktoré sú dlhšie ako 2 hodiny.
- Zvukový súbor MP3 PRO možno prehrať ako súbor MP3.

- Systém nemusí prehrať súbor Xvid, ak bol vytvorený kombináciou dvoch alebo viacerých súborov Xvid.

* Mixed Mode CD: Tento formát zaznamenáva údaje na prvú stopu a zvuk (údaje AUDIO CD) na druhú a ďalšie stopy relácie.

Poznámky k diskom CD-R/-RW a DVD-R/-RW/+R/+RW

- V niektorých prípadoch disky CD-R/-RW a DVD-R/-RW/+R/+RW nemožno prehrať v systéme v dôsledku kvality záznamu alebo fyzického stavu disku, prípadne v dôsledku parametrov nahrávacieho zariadenia a softvéru na vytváranie obsahu. Ďalšie informácie nájdete v návode na používanie k nahrávaciemu zariadeniu.
- Niektoré funkcie prehrávania nemusia fungovať s niektorými diskami DVD+R/+RW, a to ani v prípade, ak boli správne finalizované. V takom prípade si pozrite disk použitím normálneho prehrávania.

Poznámky o diskoch

- Tento produkt je navrhnutý na prehrávanie diskov, ktoré spĺňajú štandard pre kompaktné disky (CD).
- Disky DualDisc a niektoré hudobné disky kódované pomocou technológií na ochranu autorských práv nespĺňajú štandard pre kompaktné disky CD. Tieto disky preto nemusia byť kompatibilné s týmto produktom.

Poznámka o diskoch s podporou viacerých relácií

Tento systém dokáže prehrávať nepretržité relácie na disku v prípade, keď sú nahraté v rovnakom formáte ako prvá relácia. Prehrávanie však nie je zaručené.

Poznámka k ovládaniu prehrávania diskov DVD VIDEO a VIDEO CD

Niektoré možnosti ovládania prehrávania diskov DVD VIDEO alebo VIDEO CD môžu byť výrobcami softvéru zámerne obmedzené. Preto nemusia byť niektoré funkcie prehrávania dostupné. Prečítajte si návod na používanie k diskom DVD VIDEO alebo VIDEO CD.

Poznámky k prehrateľným súborom

- Spustenie prehrávania môže určitý čas trvať v týchto prípadoch:
 - na disku DATA CD/DATA DVD alebo zariadení USB je zaznamenaná zložitá stromová štruktúra,
 - práve sa prehrávali zvukové súbory alebo videosúbory v inom priečinku.
- Systém dokáže prehrať disky DATA CD/DATA DVD alebo zariadenie USB v nasledujúcich podmienkach:
 - až do hĺbky 8 priečinkov,
 - až 300 priečinkov,
 - až 999 súborov na disku,
 - až 2 000 súborov v zariadení USB,
 - až 650 súborov v priečinku.Tieto čísla sa môžu líšiť v závislosti od konfigurácie súboru alebo priečinka.
- Priečinky, ktoré neobsahujú zvukové súbory ani videosúbory, sa vynechajú.
- Súbory prenesené zariadením, ako je počítač, sa nemusia prehrať v poradí, v akom boli prenesené.
- Poradie prehrávania nemusí platiť v závislosti od softvéru použitého na vytvorenie zvukového súboru alebo videosúboru.

- Nemožno zaručiť kompatibilitu so všetkými softvérovými programami na kódovanie alebo zápis podporovaných formátov, nahrávacími zariadeniami a záznamovými médiami.
- V závislosti od súboru Xvid môže byť obrázok nejasný a zvuk trhaný.

Poznámky k zariadeniam USB

- Nie je zaručené, že tento systém bude fungovať so všetkými zariadeniami USB.
- Hoci je k dispozícii množstvo komplexných funkcií pre zariadenia USB, prehrateľným obsahom zariadení USB pripojených k systému je iba hudba a videozáznamy. Podrobné informácie nájdete v návode na používanie zariadenia USB.
- Po vložení zariadenia USB systém načíta všetky súbory v zariadení USB. Ak je v zariadení USB uložených veľa priečinkov alebo súborov, čítanie môže trvať dlho.
- Systém a zariadenie USB nepripájajte prostredníctvom rozbočovača USB.
- Pri niektorých pripojených zariadeniach USB sa môže vyskytnúť oneskorenie predtým, než systém vykoná príslušnú operáciu.
- Poradie prehrávania systému sa môže líšiť od poradia prehrávania pripojeného zariadenia USB.
- Pred používaním zariadenia USB skontrolujte, či v ňom nie sú žiadne súbory napadnuté vírusom.

Webové lokality pre kompatibilné zariadenia

Na webových lokalitách nižšie nájdete najnovšie informácie o kompatibilných zariadeniach USB a BLUETOOTH.

Pre zákazníkov v Latinskej Amerike:

<<http://esupport.sony.com/LA>>

Pre zákazníkov v Európe a Rusku:

<<http://www.sony.eu/support>>

Pre zákazníkov v ostatných krajinách alebo oblastiach:

<<http://www.sony-asia.com/support>>

Kompatibilné modely zariadení iPhone a iPod

Kompatibilné sú nasledujúce modely zariadení iPhone a iPod. Skôr než začnete zariadenie iPhone alebo iPod používať so systémom, aktualizujte softvér zariadenia na najnovšiu verziu.

Technológia BLUETOOTH funguje so zariadeniami:

- iPhone X
- iPhone 8 Plus
- iPhone 8
- iPhone 7 Plus
- iPhone 7
- iPhone SE
- iPhone 6s Plus
- iPhone 6s
- iPhone 6 Plus
- iPhone 6
- iPhone 5s
- iPhone 5c
- iPhone 5
- iPhone 4s
- iPod touch (6. generácia)
- iPod touch (5. generácia)

Popis súčastí a ovládacích prvkov

Tlačidlá na jednotke okrem tlačidla  (napájanie) môžete zamknúť, aby ste predišli ich nechcenému použitiu (str. 59).

Jednotka

Vrchná strana

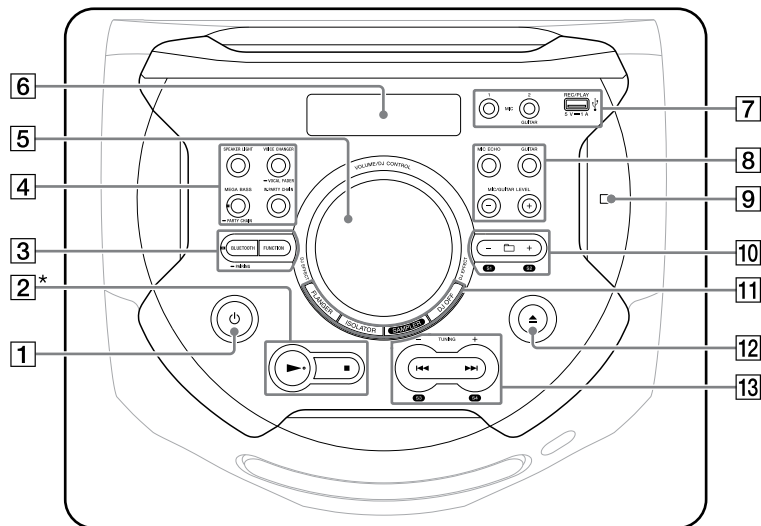

Predný

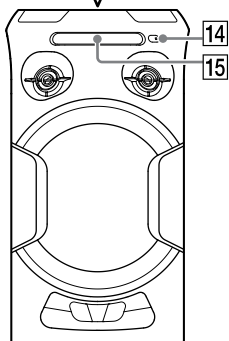



* Na tlačidle  sa nachádza hmatový bod. Pri ovládaní systému využívajte hmatový bod na orientáciu.

1 (napájanie)

Slúži na zapnutie systému alebo na jeho prepnutie do pohotovostného režimu.

2 (prehrávanie)

- Spúšťa prehrávanie.
- Stlačením a podržaním tlačidla  na dlhšie ako 2 sekundy sa prehrá zabudovaná ukážka zvuku. Stlačením tlačidla  zastavte ukážku.

(zastaviť)

- Zastavuje prehrávanie. Po druhom stlačení sa zruší možnosť obnovenia prehrávania.
- Zastavenie prenosu počas prenosu hudby.
- Zastavuje vstavanú zvukovú ukážku.

3 Indikátor BLUETOOTH (str. 37)

BLUETOOTH (str. 39, 40)

– PAIRING

Stlačením a podržaním tlačidla počas používania funkcie BLUETOOTH aktivujete párovanie BLUETOOTH.

FUNCTION

Slúži na výber funkcií.

4 SVETLO REPRODUKTORA (str. 22, 57)

VOICE CHANGER (str. 57)

– VOCAL FADER (str. 56)

W.PARTY CHAIN (Wireless Party Chain) (str. 53)

MEGA BASS (str. 45)

Indikátor MEGA BASS

Rozsvieti sa po zvolení zvukového efektu MEGA BASS.

– PARTY CHAIN (str. 51)

5 Ovládací prvok VOLUME/ DJ CONTROL

Slúži na nastavenie hlasitosti.* Nastavenie efektov FLANGER a ISOLATOR alebo aktivovanie nepretržitého prehrávania zvukového efektu SAMPLER (str. 46).

* Ak je vybraná funkcia DJ Effect, tento ovládací prvok nie je možné použiť na nastavenie hlasitosti.

6 Displej

7 Konektor MIC1

Slúži na pripojenie mikrofónu.

Konektor MIC2/GUITAR

Slúži na pripojenie mikrofónu alebo gitary.

Port (USB) REC/PLAY

Slúži na pripojenie zariadenia USB. Tento port je možné využiť na prehrávanie aj prenos hudby.

8 MIC ECHO (str. 56)

GUITAR (str. 57)

Tlačidlo MIC/GUITAR LEVEL +/- (str. 56, 57)

9 (značka N) (str. 41)

10 +/- (výber priečinka)

Slúži na výber priečinka na disku s údajmi alebo v zariadení USB.

S1, S2 (str. 46)

11 FLANGER (str. 46)

ISOLATOR (str. 46)

SAMPLER (str. 46)

DJ OFF (str. 46)

12 ▲ (otvorenie alebo zatvorenie)

Otvorenie alebo zatvorenie zásobníka diskov.

13 ◀◀/▶▶ (posun dozadu/dopredu) (str. 23)

TUNING+/- (str. 36)

S3, S4 (str. 46)

14 Snímač diaľkového ovládania (str. 18)

15 Zásobník diskov

Diaľkové ovládanie

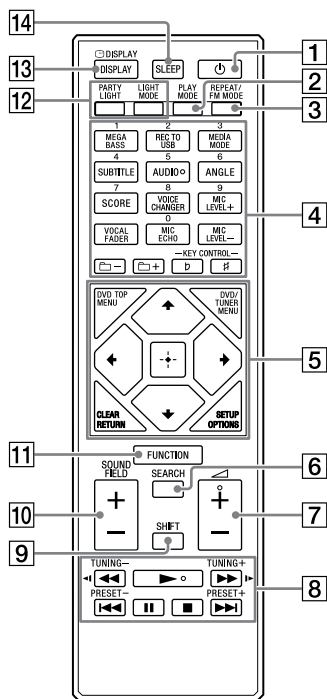

1 1 (napájanie)

Slúži na zapnutie systému alebo na jeho prepnutie do pohotovostného režimu.

2 PLAY MODE (str. 26, 34)

3 Tlačidlo REPEAT/FM MODE (str. 27, 36)

4 Numerické tlačidlá (0 – 9)¹⁾²⁾
– Slúži na výber skladby, kapitoly alebo súboru pomocou príslušného čísla.
– Slúži na zadanie číslíc alebo hodnôt.

MEGA BASS (str. 45)

REC TO USB (str. 34)

Prenos hudby do zariadenia USB pripojeného k Ψ portu (USB).

MEDIA MODE (str. 23)

Výber médií na prehratie uložených na disku s údajmi alebo na zariadení USB.

SUBTITLE (str. 25)

AUDIO²⁾ (str. 25, 29)

ANGLE (str. 25)

SCORE (str. 57)

VOICE CHANGER (str. 57)

MIC LEVEL+/- (str. 56)

VOCAL FADER (str. 56)

MIC ECHO (str. 56)

+/- (výber priečinka)

Slúži na výber priečinka na disku s údajmi alebo v zariadení USB.

KEY CONTROL $b/\#$ (str. 56)

5 DVD TOP MENU

Zobrazenie názvu disku DVD na televíznej obrazovke.

DVD/TUNER MENU (str. 23, 24, 37)

CLEAR¹⁾ (str. 24)

RETURN (str. 23)

SETUP¹⁾ (str. 29)

OPTIONS

Slúži na vstup alebo opustenie ponuky možnosti.



Slúžia na výber položiek ponuky.

(potvrdiť)

Slúži na zadanie alebo potvrdenie nastavení.

6 SEARCH (str. 23, 24)

7 (hlasitosť) +/-²⁾

Nastavenie hlasitosti.

8 (rýchly posun dozadu/dopredu) (str. 24)

 (pomalý posun dozadu/dopredu) (str. 24)

TUNING+/- (str. 36)

(prehrať)²⁾

Spúšťa prehrávanie.

(posun dozadu/dopredu) (str. 23)

PRESET+/- (str. 37)

(pozastaviť)

Pozastavenie prehrávania. Stlačením tlačidla  ho zas obnovíte.

(zastaviť)

- Zastavuje prehrávanie. Po druhom stlačení sa zruší možnosť obnovenia prehrávania.
- Zastavenie prenosu počas prenosu hudby.
- Zastavuje vstavanú zvukovú ukážku.

9 SHIFT¹⁾

Stlačením a podržaním aktivujete tlačidlo označené ružovou farbou.

10 SOUND FIELD +/- (str. 45)

11 FUNCTION

Slúži na výber funkcií.

12 PARTY LIGHT (str. 22, 57)

LIGHT MODE (str. 58)



13 DISPLAY (str. 18, 22, 29, 36, 38)

Zmena informácií zobrazených
na displeji.

DISPLAY¹⁾ (str. 28)

Zobrazenie alebo skrytie
zobrazenia na displeji.

14 SLEEP (str. 58)

- ¹⁾ Toto tlačidlo je potlačené ružovou farbou. Ak chcete toto tlačidlo použiť, podržte stlačené tlačidlo SHIFT () a stlačte toto tlačidlo.
- ²⁾ Na numerickom tlačidle 5/AUDIO a na tlačidlách  + a  sa nachádzajú hmatové body. Pri ovládaní systému využívajte hmatový bod na orientáciu.

Bezpečné zapojenie systému

Jednotka (zozadu)

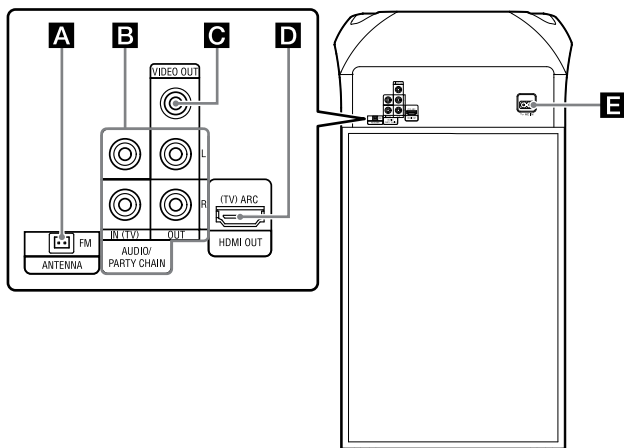

A Konektor FM ANTENNA

Pri nastavovaní antény vyberte také umiestnenie a smerovanie, aby ste dosiahli dobrý príjem. Anténu umiestnite ďalej od sieťového napájacieho kábla a kábla USB, aby sa neprijímal šum.

Drôtovú anténu FM natiiahnite vodorovne



B Konektory zvukového vstupu a výstupu

Pomocou zvukového kábla (nie je súčasťou dodávky) vytvorte niektoré z nasledujúcich pripojení:

• Konektory AUDIO/PARTY CHAIN IN (TV) L/R

- Pripojte ku konektorom zvukového výstupu televízora, zvukového alebo obrazového vybavenia. Zvuk sa prenáša prostredníctvom tohto systému.
- Pripojte k inému zvukovému systému, aby ste mohli používať funkciu Wired Party Chain (str. 49).

• Konektory AUDIO/PARTY CHAIN OUT L/R

- Pripojte ku konektorom zvukového vstupu na voliteľnom vybavení.
- Pripojte k inému zvukovému systému, aby ste mohli používať funkciu Wired Party Chain (str. 49).

G Konektor VIDEO OUT

Na pripojenie do konektora obrazového vstupu na televízore alebo projektore použite videokábel (nie je súčasť dodávky) (str. 19).

Poznámka

Tento systém nepripájajte k televízoru prostredníctvom videoprehrávača.

D Konektor HDMI OUT (TV)

Na pripojenie do vstupného konektora HDMI na televízore (str. 19) použite kábel HDMI (nie je súčasť dodávky).

E Sieťový napájací kábel

Sieťový šnúru (napájací kábel) (súčasť dodávky) pripojte k jednotke a potom ju zapojte do elektrickej zásuvky v stene.

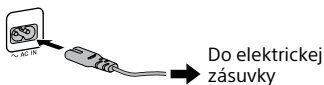

Automaticky sa spustí ukážka (str. 22). Ak stlačením tlačidla  (napájanie) zapnete systém, ukážka sa ukončí.

Deaktivácia ukážky

Ak chcete ukážku vypnúť, keď je systém vypnutý, opakovaným stláčaním tlačidla DISPLAY vyberte režim bez zobrazovania (režim úspory energie) (str. 22).

Vkladanie batérií

Vložte dve dodané batérie R03 (veľkosti AAA), pričom póly musia zodpovedať obrázku nižšie.

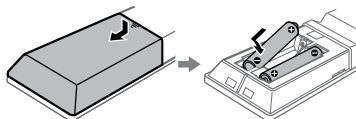

Poznámka

- Nepoužívajte staré batérie spoločne s novými ani batérie rôznych typov.
- Ak diaľkové ovládanie dlhý čas nepoužívate, vyberte z neho batérie, aby sa v dôsledku ich vytečenia nepoškodilo a neskorodovalo.

Ovládanie systému pomocou diaľkového ovládania

Diaľkové ovládanie nasmerujte na snímač diaľkového ovládania na jednotke.

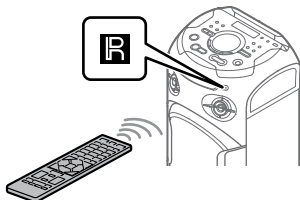

Pripojenie televízora

Skôr než pripojíte káble, odpojte sieťový napájací kábel.

Sledovanie videa

Spôsob pripojenia vyberte podľa konektorov na televízore.

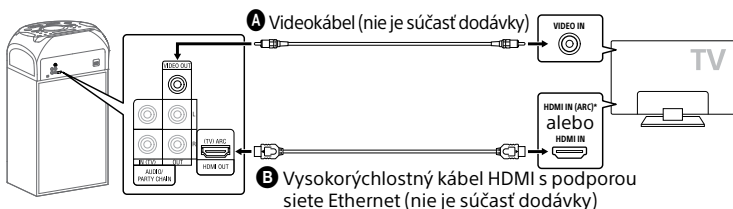

- * Ak systém pripojíte ku konektoru HDMI IN (ARC) na televízore, môžete cez systém počuť zvuk z televízora. Funkcia Audio Return Channel (ARC, spätný zvukový kanál) umožňuje prehrávať zvuk televízora prostredníctvom systému s pripojením HDMI bez toho, aby bolo nutné vytvárať zvukové pripojenie (pripojenie **C**) (str. 20). Informácie o tom, ako funkciu ARC nastaviť na tomto systéme, nájdete v časti [AUDIO RETURN CHANNEL] (str. 33). Informácie o kompatibilitě funkcie ARC vášho televízora nájdete v návode na používanie dodanom k televízoru.

Prehrávanie zvuku televízora prostredníctvom systému

Vyberte niektoré z nižšie uvedených pripojení (B alebo C).

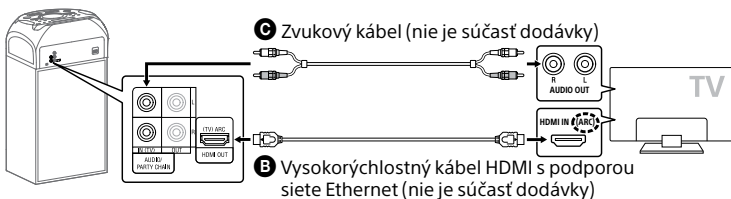

Ak chcete prehrávať zvuk televízora, opakovaným stláčaním tlačidla FUNCTION vyberte možnosť „TV“.

Tip

- Prostredníctvom systému môžete počúvať aj zvuk externých zariadení (DVD prehrávače atď.) vďaka pripojeniu ku L/R konektorom AUDIO/PARTY CHAIN IN (TV) spôsobom C uvedeným vyššie. Podrobné informácie nájdete v návode na používanie vybavenia.
- Ak je pri pripájaní externého vybavenia úroveň zvukového výstupu zo systému nízka, skúste upraviť nastavenia zvukového výstupu na pripojenom vybavení. Môže sa tým zlepšiť úroveň zvukového výstupu. Podrobné informácie nájdete v návode na používanie vybavenia.

AK SA NA DISPLEJI JEDNOTKY ZOBRAZIA HLÁSENIA „CODE 01“ A „SIGNAL ERR“

Keď sú vstupné zvukové signály do systému iné ako 2-kanálové signály vo formáte Linear PCM, na displeji jednotky sa zobrazia hlásenia CODE 01 a SIGNAL ERR (signalizujú, že vstupné zvukové signály nie sú podporované). V takom prípade na televízore vyberte vhodný režim zvukového výstupu, aby sa prehrávali 2-kanálové zvukové signály vo formáte Linear PCM. Podrobné informácie nájdete v návode na používanie televízora.

Zmena systému farieb

(Okrem modelov pre Latinskú Ameriku, Európu a Rusko)

Nastavte systém farieb na možnosť PAL alebo NTSC podľa systému farieb vášho televízora.

Po každom vykonaní postupu nižšie sa systém farieb zmení takto:

NTSC ↔ PAL

Na vykonanie tejto operácie používajte tlačidlá na jednotke.

- 1 Stlačením tlačidla  zapnite systém.
- 2 Opakovaným stláčaním tlačidla **FUNCTION** vyberte možnosť „DVD/CD“.
- 3 Podržte stlačené tlačidlá **MIC ECHO** a **MEGA BASS** dlhšie ako 3 sekundy.
Na displeji sa zobrazí hlásenie „NTSC“ alebo „PAL“.

Vykonanie rýchleho nastavenia





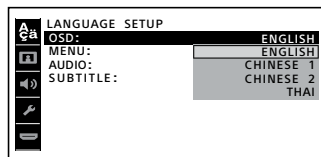

Pred použitím systému môžete vykonať minimálne základné nastavenia prostredníctvom rýchleho nastavenia.

- 1 Zapnite televízor a vyberte vstup podľa príslušného pripojenia.
- 2 Stlačením tlačidla  zapnite systém.
- 3 Opakovaným stláčaním tlačidla **FUNCTION** vyberte možnosť „DVD/CD“.
V spodnej časti televíznej obrazovky sa zobrazí hlásenie sprievodcu [Press ENTER to run QUICK SETUP.].

- 4 Stlačte tlačidlo  bez vloženia disku.

Na televíznej obrazovke sa zobrazí hlásenie [LANGUAGE SETUP]. Zobrazené položky sa môžu v jednotlivých krajinách alebo regiónoch líšiť.



- 5 Opakovaným stláčaním tlačidiel / vyberte jazyk a potom stlačte tlačidlo .
 - 6 Opakovaným stláčaním tlačidiel / vyberte nastavenie, ktoré sa zhoduje s typom vášho televízora, a potom stlačte tlačidlo .
- Po zobrazení hlásenia [QUICK SETUP is complete.] na televíznej obrazovke je systém pripravený na prehrávanie.

Manuálna zmena nastavenia
Pozrite si časť Používanie ponuky nastavení (str. 29).

Ukončenie rýchleho nastavenia
Podržte stlačené tlačidlo **SHIFT** a potom stlačte tlačidlo **SETUP**.

Poznámka

Hlásenie sprievodcu sa zobrazí po prvom zapnutí systému alebo po vykonaní úkonu [RESET] (pozrite si časť Obnovenie nastavení ponuky nastavení na predvolené hodnoty na strane 68).

Zmena režimu zobrazenia

Kým je systém vypnutý, opakovane stláčajte tlačidlo DISPLAY.

Stláčaním tohto tlačidla sa bude striedať režim zobrazenia nasledujúcim spôsobom.

Ukážka

Na displeji prebieha hlásenie o hlavných funkciách tohto systému a zapne sa osvetlenie.

Ak chcete osvetlenie vypnúť, stlačte tlačidlo PARTY LIGHT (alebo SPEAKER LIGHT na jednotke).

Žiadny displej (v režime úspory energie)

Displej a osvetlenie sú vypnuté, aby sa šetrila energia.

Prehrávanie z diskov/ zariadenia USB

Pred použitím zariadenia USB

Kompatibilné zariadenia USB nájdete v časti Webové lokality pre kompatibilné zariadenia (str. 11). (Zariadenie iPhone alebo iPod môžete s týmto systémom používať len prostredníctvom pripojenia BLUETOOTH.)

Základné prehrávanie

DVD-V VIDEO CD C D DATA CD DATA DVD USB

1 Opakovaným stláčaním tlačidla **FUNCTION** vyberte položku „DVD/CD“ alebo „USB“.

2 Pripravte zdroj prehrávania.

Pre funkciu DVD/CD:

Stlačením tlačidla ▲ na jednotke otvorte zásobník diskov a vložte doň disk s potlačou smerom nahor.

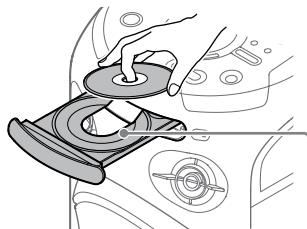

Ak prehrávate 8 cm disk, napríklad singlový disk CD, umiestnite ho do vnútorného kruhu zásobníka.

Opätovným stlačením tlačidla ▲ na jednotke zatvorte zásobník diskov. Zásobník diskov nezatvárajte násilu, pretože to môže spôsobiť poruchu.

Pre funkciu USB:

Pripojte zariadenie USB k portu Ψ (USB).

Poznámka

Ak zariadenie USB nemožno zapojiť do portu Ψ (USB), môžete na jeho pripojenie k jednotke použiť adaptér USB (nie je súčasťou dodávky).

3 (Iba **DATA CD** **DATA DVD** **USB**)

Opakovaným stláčaním tlačidla **MEDIA MODE** vyberte požadovaný typ média ([MUSIC]/[VIDEO]).

4 Stlačením tlačidla \blacktriangleright spustíte prehrávanie.

Ďalšie operácie

Funkcia	Postup
Zastavenie prehrávania	Stlačte tlačidlo \blacksquare .
Pozastavenie prehrávania	Stlačte tlačidlo $\blacksquare\blacksquare$.
Obnovenie prehrávania alebo návrat k normálnemu prehrávaniu	Stlačte tlačidlo \blacktriangleright .
Zrušenie bodu obnovenia	Dvakrát stlačte tlačidlo \blacksquare .
Výber skladby, súboru, kapitoly alebo scény	Stlačte tlačidlo \blacktriangleleft alebo \blacktriangleright počas prehrávania. Prípadne podržte stlačené tlačidlo SHIFT, stlačte numerické tlačidlá a potom tlačidlo \boxplus . (Operácia môže byť zakázaná diskom alebo zariadením USB.)

Prehrávanie z konkrétneho súboru

1 Opakovaným stláčaním tlačidla **MEDIA MODE** vyberte položku [MUSIC] alebo [VIDEO].

2 Stlačením tlačidla SEARCH zobrazíte zoznam priečinkov.

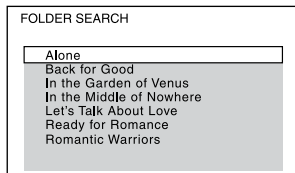

3 Opakovaným stláčaním tlačidiel \uparrow/\downarrow vyberte požadovaný priečink.

4 Stlačením tlačidla \boxplus zobrazte zoznam súborov.



5 Opakovaným stláčaním tlačidiel \uparrow/\downarrow vyberte požadovaný súbor a potom stlačte tlačidlo \boxplus .

Ďalšie možnosti ovládania prehrávania

DVD-V **VIDEO CD** **C D** **DATA CD** **DATA DVD** **USB**

V závislosti od typu disku alebo súboru táto funkcia nemusí fungovať.

Funkcia	Postup
Zobrazenie ponuky DVD	Stlačte tlačidlo DVD/TUNER MENU.
Zobrazenie zoznamu priečinkov alebo zoznamu súborov	Stlačte tlačidlo SEARCH. Ak chcete vypnúť zoznam priečinkov alebo zoznam súborov, znova stlačte tlačidlo SEARCH.
Návrat do zoznamu priečinkov zo zoznamu súborov	Stlačte tlačidlo RETURN.

Funkcia	Postup
Rýchle nájdenie bodu v režime rýchleho posunu disku dopredu alebo dozadu (Lock Search)	Stlačte tlačidlo ◀◀ alebo ▶▶ počas prehrávania. Každým stlačením tlačidla ◀◀ alebo ▶▶ sa zmení rýchlosť prehrávania.
Sledovanie po jednotlivých snímkach (prehrávanie v spomalenom režime)	Stlačte tlačidlo II a následne tlačidlo ◀I alebo ▶I. Každým stlačením tlačidla ◀I alebo ▶I sa zmení rýchlosť prehrávania.

Vyhľadanie konkrétnej skladby

CD

Podržte tlačidlo SHIFT, následným stláčaním numerických tlačidiel vyberte skladbu, ktorú chcete prehrať, a potom stlačte tlačidlo [+].

Vyhľadávanie pomocou tlačidla SEARCH

- 1 Stlačením tlačidla SEARCH zobrazíte zoznam skladieb.
- 2 Opakovaným stláčaním tlačidiel ↕/↔ vyberte skladbu, ktorú chcete prehrať, a potom stlačte tlačidlo [+].

Vyhľadanie konkrétneho titulu/kapitoly/scény/skladby/registra

DVD-V VIDEO CD

- 1 Opakovaným stláčaním tlačidla SEARCH počas prehrávania vyberte režim vyhľadávania.

- 2 Podržte tlačidlo SHIFT, následným stláčaním numerických tlačidiel zadajte číslo požadovaného titulu, kapitoly, scény, skladby alebo registra, a potom stlačte tlačidlo [+].

Spustí sa prehrávanie.

Poznámka

- V prípade disku VIDEO CD s prehrávaním PBC stlačením tlačidla SEARCH spustíte vyhľadanie scény.
- V prípade disku VIDEO CD bez prehrávania PBC stlačením tlačidla SEARCH spustíte vyhľadanie skladby a registra.

Vyhľadanie konkrétneho bodu pomocou časového kódu

DVD-V

- 1 Opakovaným stláčaním tlačidla SEARCH počas prehrávania vyberte režim časového vyhľadávania.
- 2 Podržte tlačidlo SHIFT, následným stláčaním numerických tlačidiel zadajte časový kód a potom stlačte tlačidlo [+].

Príklad: Ak chcete nájsť scénu v čase 2 hodiny, 10 minút a 20 sekúnd, podržte tlačidlo SHIFT a stlačte tlačidlá 2, 1, 0, 2, 0 ([2:10:20]).

Ak spravíte chybu, číslo zrušte podržaním tlačidla SHIFT a stlačením tlačidla CLEAR.

Vyhľadávanie pomocou ponuky DVD

DVD-V

- 1 Stlačte tlačidlo DVD/TUNER MENU.
- 2 Stlačte tlačidlo ↕/↔/↕/↔ alebo stlačte a podržte tlačidlo SHIFT. Potom stláčaním numerických tlačidiel vyberte titul alebo položku, ktorú chcete prehrať. Nakoniec stlačte tlačidlo [+].

Zmena uhlov kamery

DVD-V

Opakovaným stláčaním tlačidla **ANGLE** počas prehrávania vyberte požadovaný uhol kamery.

Výber nastavenia titulkov

DVD-V

Opakovaným stláčaním tlačidla **SUBTITLE** počas prehrávania vyberte požadovaný jazyk titulkov alebo vypnite titulky.

Zmena jazyka/zvuku

DVD-V

VIDEO CD

CD

DATA CD

DATA DVD

USB

Opakovaným stláčaním tlačidla **AUDIO** počas prehrávania vyberte požadovaný formát zvuku alebo režim.

DVD VIDEO

Ak zdroj obsahuje viaceré zvukové formáty alebo zvuk vo viacerých jazykoch, môžete vybrať zvukový formát alebo jazyk.

Keď sa zobrazia 4 číslice, označujú kód jazyka. V časti Zoznam kódov jazykov (str. 75) si overte, ktorý jazyk tento kód predstavuje. Keď sa rovnaký jazyk zobrazí minimálne dvakrát, disk DVD VIDEO je nahraný vo viacerých zvukových formátoch.

VIDEO CD/AUDIO CD/zvukový súbor

Môžete zmeniť zvukový výstup.

- [STEREO]: stereofónny zvuk.
- [1/L]/[2/R]: monofónny zvuk ľavého alebo pravého kanála.

SUPER VIDEO CD

- [1:STEREO]: stereofónny zvuk zvukovej stopy č. 1.
- [1:1/L]/[1:2/R]: monofónny zvuk ľavého alebo pravého kanála zvukovej stopy č. 1.
- [2:STEREO]: stereofónny zvuk zvukovej stopy č. 2.
- [2:1/L]/[2:2/R]: monofónny zvuk ľavého alebo pravého kanála zvukovej stopy č. 2.

Prehrávanie disku VIDEO CD s funkciami PBC

VIDEO CD

Pomocou ponuky PBC (ovládanie prehrávania) môžete využiť interaktívne funkcie disku VIDEO CD (VIDEO CD verzie 2.0 a Super VCD).

1 Stlačením tlačidla ► spustíte prehrávanie disku VIDEO CD s funkciami PBC.

Na televíznej obrazovke sa zobrazí ponuka PBC.

2 Podržte tlačidlo SHIFT, následným stláčaním numerických tlačidiel vyberte číslo požadovanej položky a potom stlačte tlačidlo [+].

3 Pokračuje v prehrávaní podľa pokynov v ponuke.

Poznámka

Prehrávanie PBC sa zruší, keď sa aktivuje opakované prehrávanie.



Zrušenie prehrávania PBC

- 1 Stlačte tlačidlo I◀◀ alebo ▶▶I, prípadne stlačte a podržte tlačidlo SHIFT. Stláčaním numerických tlačidiel vyberte skladbu po zastavení prehrávania.

2 Stlačte tlačidlo ► alebo .

Spustí sa prehrávanie od vybratej skladby.

Návrat na prehrávanie PBC

Dvakrát stlačte tlačidlo  a následne tlačidlo .



Obnovenie prehrávania viacerých diskov

Tento systém dokáže uložiť body obnovenia prehrávania až pre 6 diskov a obnoviť prehrávanie po vložení rovnakého disku. Ak uložíte bod obnovenia prehrávania siedmeho disku, bod obnovenia prehrávania prvého disku sa odstráni.

Ak chcete aktivovať túto funkciu, nastavte položku [MULTI-DISC RESUME] v ponuke [SYSTEM SETUP] na hodnotu [ON] (str. 32).

Poznámka

Ak chcete znova spustiť prehrávanie od začiatku disku, dvakrát stlačte tlačidlo  a potom stlačte tlačidlo .

Používanie režimu prehrávania

Prehrávanie v pôvodnom poradí (normálne prehrávanie)

Po zastavení prehrávania opakovane stláčajte tlačidlo **PLAY MODE**.

■ Pri prehrávaní disku

- [DISC]: prehrávanie disku.
- [FOLDER]*: prehrávanie všetkých prehrateľných súborov v zadanom priečinku na disku.

* Nie je možné nastaviť pre AUDIO CD.

■ Pri prehrávaní zo zariadenia USB

- [ONE USB DEVICE]: prehrávanie obsahu zariadenia USB.
- [FOLDER]: prehrávanie všetkých prehrateľných súborov v zadanom priečinku v zariadení USB.

Poznámka

- Pri nastavení bežného prehrávania na možnosť [DISC] alebo [ONE USB DEVICE] na displeji zhasnú indikátory „FLDR“ a „SHUF“.
- Pri nastavení bežného prehrávania na možnosť [FOLDER] sa na displeji rozsvieti indikátor „FLDR“.

Prehrávanie v náhodnom poradí (náhodné prehrávanie)

Po zastavení prehrávania opakovane stláčajte tlačidlo **PLAY MODE**.

■ Pri prehrávaní disku

- [DISC (SHUFFLE)]: náhodné prehrávanie všetkých zvukových súborov na disku.
- [FOLDER (SHUFFLE)*]: náhodné prehrávanie všetkých zvukových súborov v zadanom priečinku na disku.

* Nie je možné nastaviť pre AUDIO CD.

■ Pri prehrávaní zo zariadenia USB

- [ONE USB DEVICE (SHUFFLE)]: náhodné prehrávanie všetkých zvukových súborov v zariadení USB.
- [FOLDER (SHUFFLE)]: náhodné prehrávanie všetkých zvukových súborov v zadanom priečinku v zariadení USB.

Poznámka

- Pri nastavení náhodného prehrávania na možnosť [DISC (SHUFFLE)] alebo [ONE USB DEVICE (SHUFFLE)] sa na displeji rozsvieti indikátor SHUF.
- Keď je náhodné prehrávanie nastavené na [FOLDER (SHUFFLE)], na displeji sa rozsvetia indikátory „FLDR“ a „SHUF“.

- Náhodné prehrávanie nie je možné v prípade videosúborov.
- Náhodné prehrávanie sa zruší, keď:
 - otvoríte zásobník diskov,
 - spustíte synchronizovaný prenos,
 - zmeníte režim Media Mode.
- Náhodné prehrávanie sa môže zrušiť, ak vyberiete priečinku alebo skladbu na prehranie.

Opakované prehrávanie (režim opakovaného prehrávania)

DVD-V VIDEO CD C D DATA CD DATA DVD USB

Opakovane stlačte tlačidlo REPEAT.



V závislosti od typu disku alebo súboru nemusia byť nastavenia k dispozícii.

- [OFF]: obsah sa neprehráva opakovane.
- [ALL]: opakovane sa prehrávajú všetky skladby alebo súbory vo vybratom režime prehrávania.
- [DISC]: opakovane sa prehráva všetok obsah (iba DVD VIDEO a VIDEO CD).
- [TITLE]: opakovane sa prehráva aktuálny titul (iba DVD VIDEO).
- [CHAPTER]: opakovane sa prehráva aktuálna kapitola (iba DVD VIDEO).
- [TRACK]: opakovane sa prehráva aktuálna skladba.
- [FILE]: opakovane sa prehráva aktuálny videosúbor.

Zrušenie opakovaného prehrávania

Opakovaným stláčaním tlačidla REPEAT vyberte položku [OFF].

Poznámka

- Pri nastavení opakovaného prehrávania na možnosť [ALL] alebo [DISC] sa na displeji rozsvieti indikátor .
- Pri nastavení opakovaného prehrávania na možnosť [TITLE], [CHAPTER], [TRACK] alebo [FILE] sa na displeji rozsvieti indikátor .
- Opakované prehrávanie s funkciou PBC nie je možné počas prehrávania disku VIDEO CD.
- V závislosti od disku DVD VIDEO nie je možné vykonať opakované prehrávanie.
- Opakované prehrávanie sa zruší, keď:



- otvoríte zásobník diskov,
- vypnete systém (iba DVD VIDEO a VIDEO CD),
- prepnete funkciu (iba DVD VIDEO a VIDEO CD),
- spustíte synchronizovaný prenos,
- zmeníte režim Media Mode.



Obmedzenie prehrávania disku (Rodičovská ochrana)

DVD-V

Prehrávanie niektorých diskov DVD VIDEO môžete obmedziť podľa vopred stanovených úrovní. Scény môžu byť preskočené alebo nahradené inými scénami.

1 V prípade zastavenia prehrávania podržte tlačidlo SHIFT a stlačte tlačidlo SETUP.

2 Opakovaným stláčaním tlačidiel / vyberte položku [SYSTEM SETUP] a stlačte tlačidlo .

3 Opakovaným stláčaním tlačidiel / vyberte položku [PARENTAL CONTROL] a stlačte tlačidlo .

4 Podržte tlačidlo SHIFT, následným stláčaním numerických tlačidiel (znova) zadajte svoje 4-miestne heslo a potom stlačte tlačidlo .

5 Opakovaným stláčaním tlačidiel / vyberte položku [STANDARD] a stlačte tlačidlo .

6 Opakovaným stláčaním tlačidiel / vyberte geografickú oblasť ako úroveň obmedzenia prehrávania a potom stlačte tlačidlo .

Oblasť je vybratá.

Po vybratí položky [OTHERS→] podržte tlačidlo SHIFT a pomocou numerických tlačidiel zadajte kód oblasti pre požadovanú geografickú oblasť podľa časti Zoznam kódov oblastí na rodičovskú ochranu (str. 76).

7 Opakovaným stláčaním tlačidiel ↕/↔ vyberte položku [LEVEL] a stlačte tlačidlo [+].

8 Opakovaným stláčaním tlačidiel ↕/↔ vyberte požadovanú úroveň a potom stlačte tlačidlo [+].

Čím je hodnota nižšia, tým väčšie je obmedzenie.

Vypnutie funkcie rodičovskej ochrany

V kroku 8 nastavte položku [LEVEL] na možnosť [OFF].

Prehrávanie disku s nastavenou funkciou rodičovskej ochrany

1 Vložte disk a stlačte tlačidlo ►.

Na televíznej obrazovke sa zobrazí obrazovka zadania hesla.

2 Podržte tlačidlo SHIFT, následným stláčaním numerických tlačidiel (znova) zadajte svoje 4-miestne heslo a potom stlačte tlačidlo [+].

Systém spustí prehrávanie.

Ak zabudnete heslo

Vyberte disk a zopakujte kroky 1 až 3 z časti Obmedzenie prehrávania disku (Rodičovská ochrana) (str. 27). Podržte tlačidlo SHIFT, pomocou numerických tlačidiel zadajte heslo 199703 a potom stlačte tlačidlo [+]. Postupujte podľa pokynov na obrazovke a zadajte nové štvorciferné heslo. Potom znova vložte disk a stlačte tlačidlo ►. Nové heslo musíte zadať znova.

Zobrazenie informácií o disku a zariadení USB

DVD-V VIDEO CD < D DATA CD DATA DVD USB

Informácie na televíznej obrazovke

Podržte tlačidlo SHIFT a počas prehrávania opakovane stláčajte tlačidlo  DISPLAY.

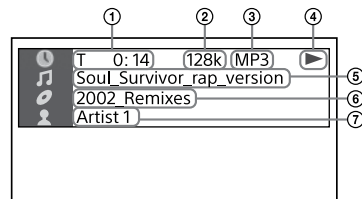

- 1 Informácie o prehrávaní**
Čas prehrávania a zostávajúci čas
- 2 Bitová rýchlosť**
- 3 Typ média**
- 4 Stav prehrávania**
- 5 Názov¹⁾/skladba/názov súboru²⁾**
- 6 Album¹⁾/názov priečinka^{2)/ kapitola/indexové číslo}**
- 7 Meno interpreta¹⁾²⁾**
Zobrazuje sa pri prehrávaní zvukového súboru.

¹⁾ Ak zvukový súbor obsahuje značku ID3, systém zobrazí názov albumu, názov titulu alebo meno interpreta z informácií zo značky ID3. Systém podporuje značky ID3 verzií 1.0, 1.1, 2.2, 2.3.

²⁾ Ak názov obsahuje znaky, ktoré sa nedajú zobraziť, zobrazia sa ako „_“.

Poznámka

- V závislosti od prehrávaného zdroja — sa niektoré informácie nemusia zobraziť,

- niektoré znaky nemožno zobrazit'.
- V závislosti od režimu prehrávania sa môžu zobrazené informácie líšiť.

Zobrazenie informácií o zvukovom formáte na diskoch DVD VIDEO a videosúboroch

Počas prehrávania opakovane stláčajte tlačidlo AUDIO.

Informácie na displeji

Kým je systém zapnutý, opakovane stláčajte tlačidlo DISPLAY.

Môžete zobrazit' tieto informácie:

- čas prehrávania/zostávajúci čas skladby, titulu, kapitoly,
- číslo scény,
- názov súboru, názov priečinka,
- titul, interpreta a informácie o albume.

Poznámka

- V závislosti od príslušných znakov sa názov disku alebo názov skladby nemusí zobrazit'.
- Čas prehrávania zvukových súborov a videosúborov sa nemusí zobrazovať správne.
- Uplynulý čas prehrávania zvukového súboru, ktorý je kódovaný pomocou premenlivej bitovej rýchlosti (VBR), sa nezobrazí správne.

Používanie ponuky nastavení

Možnosti ako obraz a zvuk môžete rôzne nastavovať.

Zobrazené položky sa môžu v jednotlivých krajinách alebo regiónoch líšiť.

Poznámka

Nastavenia prehrávania uložené na disku sú nadradené nad nastaveniami v ponuke nastavení. Z tohto dôvodu nemusia byť niektoré nastavenia ponuky nastavení k dispozícii.

1 V prípade zastavenia prehrávania pri funkcii DVD/CD alebo USB podržte tlačidlo SHIFT a stlačte tlačidlo SETUP.

Na televíznej obrazovke sa zobrazí ponuka nastavení.

2 Opakovaným stláčaním tlačidiel \uparrow/\downarrow vyberte položku [LANGUAGE SETUP], [VIDEO SETUP], [AUDIO SETUP], [SYSTEM SETUP] alebo [HDMI SETUP] a stlačte tlačidlo \oplus .

3 Opakovaným stláčaním tlačidiel \uparrow/\downarrow vyberte požadovanú položku a potom stlačte tlačidlo \oplus .

4 Opakovaným stláčaním tlačidiel \uparrow/\downarrow vyberte požadované nastavenie a potom stlačte tlačidlo \oplus .

Nastavenie sa vyberie a dokončí.

Zatvorenie ponuky

Podržte stlačené tlačidlo SHIFT a potom stlačte tlačidlo SETUP.



Nastavenie jazyka – [LANGUAGE SETUP]

[OSD]

Služi na nastavenie jazyka zobrazenia na obrazovke.

[MENU]

DVD-V

Služi na nastavenie jazyka ponuky disku DVD.

[AUDIO]

DVD-V

Služi na prepínanie jazyka zvukovej stopy.

Výberom položky [ORIGINAL] sa zvolí jazyk, ktorý je na disku nastavený ako primárny.

[SUBTITLE]

DVD-V

Slúži na prepínanie jazyka titulkov nahratých na disku DVD VIDEO. Po výbere položky [AUDIO FOLLOW] sa jazyk titulkov mení v závislosti od zvoleného jazyka pre zvukovú stopu.

Poznámka

Ak vyberiete položku [OTHERS→] v ponuke [MENU], [AUDIO] a [SUBTITLE], pomocou numerických tlačidiel zadajte kód jazyka, ktorý nájdete v časti Zoznam kódov jazykov (str. 75).



Nastavenie televíznej obrazovky - [VIDEO SETUP]

[TV TYPE]

DVD-V

[16:9]: Túto možnosť vyberte, keď pripojíte širokohlý televízor alebo televízor s funkciou širokohlého režimu.

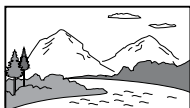

[4:3 LETTER BOX]: Túto možnosť vyberte, keď pripojíte televízor s pomerom strán 4 : 3 bez funkcie širokohlého režimu. Toto nastavenie zobrazí širokohlý obraz s čiernymi okrajmi v hornej a dolnej časti.



[4:3 PAN SCAN]: Túto možnosť vyberte, keď pripojíte televízor s pomerom strán 4 : 3 bez funkcie širokohlého režimu. Toto nastavenie zobrazí obraz v celej výške na celej obrazovke s orezanými bočnými stranami.



[4:3 OUTPUT]

DVD-V

[FULL]: Túto možnosť vyberte, keď pripojíte televízor s funkciou širokohlého režimu. Obraz s pomerom strán 4 : 3 sa bude zobrazovať s pomerom 16 : 9 aj na širokohlom televízore.

[NORMAL]: Slúži na zmenu veľkosti obrazu, aby sa zmestil na obrazovku s pôvodným pomerom strán obrazu. Pri tomto nastavení sa pri zobrazení obrazu s pomerom 4 : 3 na pravej a ľavej strane zobrazia čierne pásy.

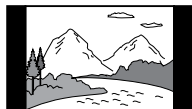

[COLOR SYSTEM(VIDEO CD)]

(Okrem modelov pre Latinskú Ameriku, Európu a Rusko)

VIDEO CD

Slúži na nastavenie systému farieb (PAL alebo NTSC).

[AUTO]: Slúži na nastavenie výstupu videosignálov v závislosti od systému farieb disku. Toto nastavenie vyberte, ak televízor používa systém DUAL.

[PAL]: Slúži na zmenu videosignálu disku NTSC a jeho reprodukciu v systéme PAL.

[NTSC]: Slúži na zmenu videosignálu disku PAL a jeho reprodukciu v systéme NTSC.

Podrobné informácie nájdete v časti Zmena systému farieb (str. 21).

[BLACK LEVEL]

(Iba modely pre Latinskú Ameriku)
Slúži na nastavenie úrovne čiernej farby (úroveň nastavenia) pre videosignály reprodukované z konektora VIDEO OUT.

[ON]: Nastaví úroveň čiernej farby signálu výstupu na štandardnú úroveň.

[OFF]: Zníži štandardnú úroveň čiernej farby. Túto možnosť použite v prípade, ak je obraz príliš biely.

[PAUSE MODE]

DVD-V

[AUTO]: Obraz vrátane objektov, ktoré sa dynamicky pohybujú, sa vysiela bez chvenia. Toto nastavenie vyberte v bežných prípadoch.

[FRAME]: Obraz vrátane objektov, ktoré sa nepohybujú dynamicky, sa vysiela vo vysokom rozlíšení.



Nastavenie zvukových možností – [AUDIO SETUP]

[AUDIO DRC]

(Kompresia dynamického rozsahu)

DVD-V

Užitočné pri sledovaní filmov v noci s nízkou hlasitosťou.

[OFF]: Vypnuté.

[STANDARD]: Dynamický rozsah sa komprimuje podľa zámerov nahrávacieho technika.

[TRACK SELECTION]

DVD-V

Nastaví prioritu zvukovej stopy, ktorá obsahuje najvyšší počet kanálov pri prehrávaní disku DVD VIDEO s viacerými zaznamenanými zvukovými formátmi (PCM, MPEG audio alebo Dolby Digital).

[OFF]: Nenastaví sa žiadna priorita.

[AUTO]: Nastaví sa priorita.

[A/V SYNC]

DVD-V VIDEO CD DATA CD DATA DVD

(Iba videosúbory)

[OFF]: Neupravuje sa.

[ON]: Slúži na nastavenie oneskorenia medzi obrazom a zvukom, keď zvuk nie je synchronizovaný so zobrazeným obrazom.

[DOWNMIX]

DVD-V

Slúži na vybratie signálu zvukového výstupu pri prehrávaní viackanálového zvuku.

[NORMAL]: Reprodukuje viackanálový zvuk do dvojkanálového stereofónneho signálu.

[DOLBY SURROUND]: Reprodukuje viackanálový zvuk do dvojkanálového priestorového signálu.

Poznámka

Túto funkciu je možné uplatniť iba pre konektor HDMI OUT (TV) ARC.



Nastavenie systému – [SYSTEM SETUP]

[SCREEN SAVER]

Šetrič obrazovky napomáha predchádzať poškodeniu zobrazovacieho zariadenia (viacnásobnému zobrazovaniu). Stlačením tlačidla +/- ukončíte šetrič obrazovky.

[ON]: Obraz šetriča obrazovky sa zobrazí, ak systém nepoužívate približne 15 minút.

[OFF]: Služi na vypnutie funkcie. Obraz šetriča obrazovky sa nezobrazí.

[BACKGROUND]

Služi na výber farby pozadia alebo obrázka, ktorý sa zobrazí na televíznej obrazovke.

[JACKET PICTURE]: Na pozadí sa zobrazí obrázok obalu (statický), ktorý je zaznamenaný na disku.

[GRAPHICS]: Na pozadí sa zobrazí predvolený obrázok uložený v systéme.

[BLUE]: Farba pozadia je modrá.

[BLACK]: Farba pozadia je čierna.

[PARENTAL CONTROL]

Služi na nastavenie obmedzení prehrávania. Podrobné informácie nájdete v časti Obmedzenie prehrávania disku (Rodičovská ochrana) (str. 27).

[MULTI-DISC RESUME]

DVD-V VIDEO CD

[ON]: Služi na uloženie bodu obnovenia prehrávania v pamäti až pre 6 diskov.

[OFF]: Prehrávanie sa spustí od bodu obnovenia prehrávania iba pre aktuálny disk v systéme.

[RESET]

Obnovenie nastavení ponuky nastavení na predvolené hodnoty. Podrobné informácie nájdete v časti Obnovenie nastavení ponuky nastavení na predvolené hodnoty (str. 68).



Nastavenie možností rozhrania HDMI – [HDMI SETUP]

[HDMI RESOLUTION]

Služi na nastavenie rozlíšenia televízneho výstupu, keď je televízor pripojený pomocou kábla HDMI.

[AUTO(1920×1080p)]: Reprodukcia videosignálov podľa rozlíšenia televízora.

[1920×1080i]/[1280×720p]/

[720×480p]¹⁾/[720×480/576p]²⁾: Reprodukcia videosignálov podľa vybraného nastavenia rozlíšenia.

¹⁾ Len pre modely pre Latinskú Ameriku.

²⁾ Pre ostatné modely.

[YCbCr/RGB(HDMI)]

[YCbCr]: Reprodukujú sa videosignály YCbCr.

[RGB]: Reprodukujú sa videosignály RGB.

[AUDIO(HDMI)]

[AUTO]: Reprodukujú sa zvukové signály v pôvodnom formáte z konektora HDMI OUT (TV) ARC.

[PCM]: Reprodukujú sa 2-kanálové lineárne signály PCM z konektora HDMI OUT (TV) ARC.

[CONTROL FOR HDMI]

[ON]: Funkcia ovládania pripojenia HDMI je povolená. Môžete vzájomne ovládať systém a televízor prepojené pomocou kábla HDMI.

[OFF]: Vypnuté.

[AUDIO RETURN CHANNEL]

Túto funkciu nastavte, keď je systém pripojený ku konektoru HDMI na televízore, ktorý je kompatibilný s funkciou Audio Return Channel (spätný zvukový kanál). Táto funkcia je k dispozícii len v prípade, že ste položku [CONTROL FOR HDMI] nastavili na možnosť [ON].

[ON]: Môžete počúvať zvuk televízora z reproduktorov systému.

[OFF]: Vypnuté.

[STANDBY LINKED TO TV]

Táto funkcia je k dispozícii len v prípade, že ste položku [CONTROL FOR HDMI] nastavili na možnosť [ON].

[AUTO]: Keď vypnete televízor, systém sa automaticky vypne v nasledujúcich podmienkach:

- pri prehrávaní videa pomocou funkcie DVD/CD alebo USB,
- pri zastavení prehrávania zvuku pomocou funkcie DVD/CD alebo USB,
- pri zvolení funkcie televízora.

[ON]: Systém sa pri vypnutí televízora automaticky vypne bez ohľadu na funkciu.

[OFF]: Systém sa pri vypnutí televízora nevypne.

Prenos pomocou USB**Pred použitím zariadenia USB**

Kompatibilné zariadenia USB nájdete v časti Webové lokality pre kompatibilné zariadenia (str. 11). (Zariadenie iPhone alebo iPod môžete s týmto systémom používať len prostredníctvom pripojenia BLUETOOTH.)

Prenos hudby

Hudbu môžete preniesť z disku (iba disky AUDIO CD alebo MP3) do zariadenia USB pripojeného k portu Ψ (USB).

Formát zvuku súborov prenesených týmto systémom je MP3.

Poznámka

- Počas prenosu ani vymazávania zariadenie USB neodpájajte. V opačnom prípade by mohlo dôjsť k poškodeniu údajov v zariadení USB alebo samotného zariadenia USB.
- Súbor MP3 sa prenesú s rovnakou bitovou rýchlosťou ako pôvodné súbor.
- Pri prenose z disku AUDIO CD môžete pred začiatkom prenosu nastaviť požadovanú bitovú rýchlosť.
- Prenos a vymazanie údajov na disku USB je zakázané, ak je zásobník diskov otvorený.

Poznámka k obsahu s ochranou autorských práv

Prenesená hudba je obmedzená len na súkromné použitie. Používanie hudby nad rámec tohto obmedzenia vyžaduje povolenie od vlastníkov autorských práv.

Výber bitovej rýchlosti

Môžete vybrať vyššiu bitovú rýchlosť, aby sa hudba preniesla s lepšou kvalitou.

- 1 Stlačte tlačidlo **OPTIONS**.
- 2 Opakovaným stláčaním tlačidiel **↕/↕** vyberte položku „**BIT RATE**“ a potom stlačte tlačidlo **+**.
- 3 Opakovaným stláčaním tlačidiel **↕/↕** vyberte požadovanú bitovú rýchlosť a potom stlačte tlačidlo **+**.
 - „128 KBPS“: kódované skladby MP3 sú menšie a majú nižšiu kvalitu zvuku.
 - „256 KBPS“: kódované skladby MP3 sú väčšie, no majú vyššiu kvalitu zvuku.Ponuku možností zatvorte stlačením tlačidla **OPTIONS**.

Prenos hudby z disku

Hudbu môžete preniesť zo zdroja hudby do zariadenia USB pripojeného k portu **ψ (USB)** takto:

- Synchronizovaný prenos: Prenos všetkých skladieb alebo súborov MP3 z disku do zariadenia USB.
- Prenos REC1: Prenos jednej skladby alebo súboru MP3 počas prehrávania.

1 Pripojte prenosné zariadenie USB k portu **ψ (USB)** na jednotke.

Poznámka

Ak zariadenie USB nemožno zapojiť do portu **ψ (USB)**, môžete na jeho pripojenie k jednotke použiť adaptér USB (nie je súčasť dodávky).

2 Opakovaným stláčaním tlačidla **FUNCTION** vyberte možnosť „**DVD/CD**“ a potom zasunúť disk.

3 Pripravte zdroj zvuku.

Synchronizovaný prenos:

Ak systém spustí prehrávanie automaticky, dvoma stlačeniami tlačidla **■** úplne zastavte prehrávanie. Po zastavení prehrávania opakovaným stláčaním tlačidla **PLAY MODE** vyberte požadovaný režim prehrávania.

Poznámka

Ak spustíte prenos v režime náhodného prehrávania alebo opakovaného prehrávania, vybraný režim prehrávania sa automaticky zmení na normálne prehrávanie.

Prenos REC1:

Vyberte skladbu alebo súbor MP3, ktoré chcete preniesť, a potom spustite prehrávanie.

4 Stlačte tlačidlo **REC TO USB**.

Na displeji sa zobrazí hlásenie „**PUSH ENTER**“.

5 Stlačte tlačidlo **+**.

Prenos sa spustí a následne sa na displeji zobrazí hlásenie „**DO NOT REMOVE**“. Neodpájajte zariadenie USB, kým sa prenos nedokončí.

Po dokončení prenosu systém postupuje takto:

Synchronizovaný prenos:

Disk sa automaticky zastaví.

Prenos REC1:

Disk pokračuje v prehrávaní nasledujúcej skladby alebo súboru.

Zastavenie prenosu

Stlačte tlačidlo **■**.

Poznámky o prenose

- Súborov MP3 nie je do zariadenia USB možné preniesť z disku s formátovaním UDF (Universal Disk Format).
- Počas prenosu sa neprehráva žiadny zvuk.
- Informácie CD-TEXT sa neprenášajú do vytvorených súborov MP3.

- Prenos sa automaticky zastaví, keď:
 - sa v zariadení USB počas prenosu vyčerpá voľné miesto,
 - počet zvukových súborov alebo priečinkov v zariadení USB dosiahne limit, ktorý systém dokáže rozpoznať.
- Ak v zariadení USB už existuje priečinko alebo súbor s rovnakým názvom ako ten, ktorý sa snažíte preniesť, za jeho názov sa pridá poradové číslo a pôvodný priečinko alebo súbor sa neprepiše.
- Počas prenosu nemôžete vykonávať tieto operácie:
 - vysunutie disku,
 - výber ďalšej skladby alebo súboru,
 - pozastavenie prehrávania alebo vyhľadanie miesta v skladbe alebo súbore,
 - prepnutie funkcie.
- Pri prenose hudby do zariadenia WALKMAN® pomocou aplikácie Media Manager for WALKMAN sa uistíte, že prenos prebieha vo formáte MP3.
- Zariadenie WALKMAN® pripojíte k systému až potom, ako z displeja zariadenia WALKMAN® zmizne hlásenie Creating Library alebo Creating Database.

Pravidlá vytvárania priečinkov a súborov

Maximálny počet súborov MP3, ktoré možno vygenerovať:

- 298 priečinkov,
- 650 súborov v priečinku,
- 650 súborov v priečinku REC1-CD alebo REC1-MP3.

Tieto čísla sa môžu líšiť v závislosti od konfigurácie súboru alebo priečinka.

Pri prenose do zariadenia USB sa vytvorí podpriečinko MUSIC priamo v priečinku ROOT. Priečinky a súbory sa v tomto priečinku MUSIC vytvárajú na základe spôsobu prenosu a zdroja nasledujúcim spôsobom:

Synchronizovaný prenos

■ Pri prenose všetkých skladieb zo zvukového disku CD

Názov priečinka: CDDA0001*

Názov súboru: TRACK001*

■ Pri prenose súborov MP3 z disku

Názov priečinka: Rovnaké ako zdroj

Názov súboru: Rovnaké ako zdroj

Prenos REC1

■ Pri prenose skladby zo zvukového disku CD

Názov priečinka: REC1-CD

Názov súboru: TRACK001*

■ Pri prenose súboru MP3 z disku

Názov priečinka: REC1-MP3

Názov súboru: Rovnaké ako zdroj

* Čísla priečinkov a súborov sa potom priradujú sériovo.

Vymazanie zvukových súborov alebo priečinkov v zariadení USB

- 1 Opakovaným stláčaním tlačidla **FUNCTION** vyberte položku „USB“.
- 2 Opakovaným stláčaním tlačidla **MEDIA MODE** vyberte položku **[MUSIC]**.
- 3 Po zastavení prehrávania stlačte tlačidlo **OPTIONS**.

4 Opakovaným stláčaním tlačidiel ↕/↔ vyberte položku „ERASE“ a potom stlačte tlačidlo .

Na televíznej obrazovke sa zobrazí zoznam priečinkov.

5 Opakovaným stláčaním tlačidiel ↕/↔ vyberte priečinkovú položku a potom stlačte tlačidlo .

Na televíznej obrazovke sa zobrazí zoznam súborov.

6 Opakovaným stláčaním tlačidiel ↕/↔ vyberte zvukový súbor, ktorý chcete vymazať, a potom stlačte tlačidlo .

Ak chcete vymazať všetky zvukové súbory v priečinku, zo zoznamu vyberte položku [ALL TRACKS].

Na displeji sa zobrazia položky „FOLDER ERASE“ alebo „TRACK ERASE“ a „PUSH ENTER“.

Ak chcete operácie vymazania zrušiť, stlačte tlačidlo .

7 Stlačte tlačidlo .

Na displeji sa zobrazí hlásenie „COMPLETE“.

Ponuku možností zatvorte stlačením tlačidla OPTIONS.

Poznámka

- Vymazať môžete iba podporované zvukové súbory, súbory formátu MP4 a formátu 3GP.
- Ak bol vybratý režim náhodného prehrávania, zvukové súbory a priečinky nemožno vymazať. Pred vymazaním nastavte režim prehrávania na normálne prehrávanie.
- Vymazanie je zakázané, ak je zásobník diskov otvorený.

Tuner

Počúvanie rádia

1 Opakovaným stláčaním tlačidla FUNCTION vyberte položku „TUNER FM“.

2 Naladíte stanicu.

Automatické vyhľadávanie:

Stlačte a podržte tlačidlo TUNING+/-, kým sa na displeji nezačne meniť frekvencia.

Po naladení stanice sa vyhľadávanie automaticky zastaví. Na displeji sa rozsvieti indikátor „ST“ (len pre stereofónne programy FM).

Ak sa vyhľadávanie nezastaví, zastavte ho stlačením tlačidla . Potom vykonajte manuálne ladenie (postup nájdete nižšie).

Manuálne ladenie:

Opakovaným stláčaním tlačidla TUNING+/- naladíte požadovanú stanicu.

Poznámka

Ak naladíte stanicu v pásme FM, ktorá poskytuje služby RDS, pri vysielaní sa zobrazia informácie ako názov služby alebo stanice. Informácie o službách RDS môžete skontrolovať opakovaným stláčaním tlačidla DISPLAY.

Tip

Ak chcete obmedziť statický šum pri stereofónnych staniaciach FM so slabým príjmom, opakovane stláčajte tlačidlo FM MODE, kým na displeji nezhasne hlásenie „ST“. Stratíte stereofónny efekt, ale príjem sa zlepší.

Predvolenie rozhlasových staníc

Môžete uložiť až 20 obľúbených staníc v pásme FM.

- 1 Naladíte požadovanú stanicu.**
- 2 Stlačte tlačidlo DVD/TUNER MENU.**
- 3 Opakovaným stláčaním tlačidla \uparrow/\downarrow vyberte požadované číslo predvoľby a stlačte tlačidlo $\boxed{+}$.**
Na displeji sa zobrazí hlásenie „COMPLETE“ a stanica sa uloží.
Ak je už vybranému číslu predvoľby priradená iná stanica, nahradí sa novou stanicou.

Počúvanie uloženej stanice

Opakovaným stlačením tlačidla PRESET+/- vyberte požadované číslo predvoľby.
Prípadne podržte stlačené tlačidlo SHIFT, stlačte numerické tlačidlo a potom tlačidlo $\boxed{+}$.

Pripojenie BLUETOOTH

Informácie o bezdrôtovej technológii BLUETOOTH

Bezdrôtová technológia BLUETOOTH je bezdrôtová technológia krátkeho dosahu, ktorá umožňuje bezdrôtovú dátovú komunikáciu medzi digitálnymi zariadeniami.

Podporované verzie, profily a kodeky BLUETOOTH

Podrobné informácie nájdete v časti Rozhranie BLUETOOTH (str. 73).

Kompatibilné zariadenia BLUETOOTH

Podrobné informácie nájdete v časti Webové lokality pre kompatibilné zariadenia (str. 11).

Informácie o indikátore BLUETOOTH

Indikátor BLUETOOTH na jednotke svietením alebo blikaním na modro signalizuje stav pripojenia BLUETOOTH.

Stav systému	Stav indikátora
Pohotovostný režim BLUETOOTH	Bliká pomaly
Párovanie zariadení BLUETOOTH	Bliká rýchlo
Vytvorilo sa pripojenie BLUETOOTH	Rozsvieti sa

Párovanie tohto systému so zariadením BLUETOOTH

Párovanie je operácia, pri ktorej sa zariadenia BLUETOOTH vopred vzájomne zaregistrujú. Párovanie stačí urobiť iba raz.

Ak používate zariadenie BLUETOOTH kompatibilné s funkciou NFC, manuálne párovanie nie je potrebné. (Pozrite si časť Pripojenie BLUETOOTH jedným dotykcom pomocou technológie NFC na strane 40.)

1 Zariadenie BLUETOOTH umiestnite do vzdialenosti 1 metra od jednotky.

2 Opakovaným stláčaním tlačidla FUNCTION vyberte funkciu BLUETOOTH.

Na displeji sa zobrazí indikátor „BLUETOOTH“.

Tip

- Ak sa v systéme nenachádzajú žiadne informácie o párovaní (napríklad ak funkciu BLUETOOTH použijete prvýkrát po zakúpení), na displeji bliká indikátor „PAIRING“ a systém prejde do režimu párovania. Prejdite na krok č. 4.
- Ak je systém pripojený k zariadeniu BLUETOOTH, stlačením tlačidla BLUETOOTH na jednotke odpojte zariadenie BLUETOOTH.

3 Stlačte a aspoň 2 sekundy podržte tlačidlo – PAIRING na jednotke.

Na displeji zabliká hlásenie „PAIRING“.

4 Zapnite funkciu BLUETOOTH v zariadení BLUETOOTH a vykonajte postup párovania.

Podrobné informácie nájdete v návode na používanie zariadenia BLUETOOTH.

5 Vyberte položku MHC-V21D zobrazenú na displeji zariadenia BLUETOOTH.

Tento krok vykonajte do 5 minút, inak sa párovanie zruší. V takom prípade znova začnite od kroku 3.

Poznámka

Ak zariadenie BLUETOOTH vyžaduje prístupový kód, zadajte hodnotu 0000. Prístupový kód sa môže nazývať „Passcode“, „PIN code“, „PIN number“ alebo „Password“.

6 Vytvorte spojenie so zariadením BLUETOOTH.

Po spárovaní a vytvorení pripojenia BLUETOOTH sa na displeji zobrazí názov zariadenia BLUETOOTH.

V závislosti od zariadenia BLUETOOTH sa po spárovaní môže pripojenie vytvoriť automaticky.

Informácie o adrese zariadenia BLUETOOTH si môžete pozrieť opakovaným stláčaním tlačidla DISPLAY.

Poznámka

- Spárovať môžete najviac 8 zariadení BLUETOOTH. Ak spárujete deviate zariadenie BLUETOOTH, najstaršie spárované zariadenie sa odstráni.
- Ak chcete spárovať iné zariadenie BLUETOOTH, zopakujte kroky 1 až 6.

Zrušenie párovania

Podržte aspoň 2 sekundy stlačené tlačidlo – PAIRING na jednotke, kým sa na displeji nezobrazí hlásenie BT AUDIO.

Vymazávanie informácií o párovaní

Všetky informácie o párovaní môžete odstrániť obnovením systému. Pozrite si časť Obnovenie systému (str. 68).

Poznámka

Po obnovení systému nemusí byť možné pripojiť zariadenie iPhone/iPod. V takom prípade odstráňte zo zariadenia iPhone/iPod informácie o párovaní systému a potom proces párovania zopakujte.

Počúvanie hudby zo zariadenia BLUETOOTH

Môžete počúvať hudbu zo zariadenia BLUETOOTH a prehrávanie ovládať pomocou tlačidiel na jednotke alebo na diaľkovom ovládači.

Skôr ako spustíte prehrávanie hudby, skontrolujte nasledujúce skutočnosti:

- Funkcia BLUETOOTH zariadenia BLUETOOTH je zapnutá.
 - Párovanie sa dokončilo (str. 38).
- Po prepojení systému a zariadenia BLUETOOTH môžete ovládať prehrávanie stláčaním tlačidiel ►, II, ■, ◀◀/▶▶ a I◀◀/▶▶I.

1 Stlačením tlačidla BLUETOOTH na jednotke vyberte funkciu BLUETOOTH.

Na displeji sa zobrazí indikátor „BLUETOOTH“.

2 Vytvorte spojenie so zariadením BLUETOOTH.

Stlačením tlačidla BLUETOOTH na jednotke pripojíte naposledy pripojené zariadenie BLUETOOTH. Ak sa zariadenie nepripojí, vytvorte pripojenie BLUETOOTH zo zariadenia BLUETOOTH.

Po vytvorení pripojenia sa na displeji zobrazí názov zariadenia BLUETOOTH.

3 Stlačením tlačidla ► spustíte prehrávanie.

V závislosti od zariadenia BLUETOOTH

- možno budete musieť stlačiť tlačidlo ► dvakrát,
- možno budete musieť spustiť prehrávanie zdroja zvuku v zariadení BLUETOOTH.

4 Upravte hlasitosť.

Najprv upravte hlasitosť zariadenia BLUETOOTH. Ak je úroveň hlasitosti stále príliš nízka, upravte úroveň hlasitosti na systéme.

Poznámka

Keď systém nie je pripojený k žiadnemu zariadeniu BLUETOOTH, po stlačení tlačidla BLUETOOTH alebo ► na jednotke sa systém automaticky pripojí k naposledy pripojenému zariadeniu BLUETOOTH.

Ukončenie pripojenia BLUETOOTH

Stlačte tlačidlo BLUETOOTH na jednotke. Na displeji sa zobrazí text „BT AUDIO“.

V závislosti od zariadenia BLUETOOTH sa pripojenie BLUETOOTH po zastavení prehrávania môže automaticky ukončiť.

Prepojenie tohto systému s viacerými zariadeniami BLUETOOTH (pripojenie viacerých zariadení)

K tomuto systému môžete prostredníctvom pripojenia A2DP/AVRCP pripojiť súčasne až tri zariadenia BLUETOOTH. Pred spárovaním ďalšieho zariadenia BLUETOOTH sa uistite, že je v systéme zapnutá funkcia BLUETOOTH a že je k systému pripojené prvé zariadenie BLUETOOTH.

Spárovanie druhého alebo tretieho zariadenia

Zopakujte kroky 1 až 6 z časti Párovanie tohto systému so zariadením BLUETOOTH (str. 38).

Prepnutie zdroja prehrávania

Kým sa v aktuálnom zariadení prehráva hudba, spustíte prehrávanie v ďalšom pripojenom zariadení BLUETOOTH. Systém bude reprodukovat' zvuk z najnovšieho zariadenia.

Poznámka

- Úkony sa môžu líšiť v závislosti od zariadenia BLUETOOTH. Zariadenie BLUETOOTH sa nemusí pripojiť, závisí to od kombinácie zariadení. Podrobné informácie nájdete v návode na použitie zariadenia.
- Ak sa pokúsite pripojiť štvrté zariadenie BLUETOOTH, najstaršie prehrávacie zariadenie sa odpojí.
- V závislosti od zariadenia BLUETOOTH nemusí byť možné vytvoriť tri pripojenia BLUETOOTH súčasne.

- Pripojenie viacerých zariadení nemožno vytvoriť, ak používate funkciu Wireless Party Chain alebo funkciu Speaker Add.

Odpojenie zariadenia BLUETOOTH od pripojenia viacerých zariadení

Pripojenie BLUETOOTH zrušte v zariadení BLUETOOTH, ktoré chcete odpojiť.

Odpojenie všetkých zariadení BLUETOOTH od pripojenia viacerých zariadení

Stlačte tlačidlo BLUETOOTH na jednotke.
Na displeji sa zobrazí text „BT AUDIO“.

Pripojenie BLUETOOTH jedným dotykom pomocou technológie NFC

NFC (Near Field Communication) je technológia, ktorá umožňuje bezdrôtovú komunikáciu krátkého dosahu medzi rôznymi zariadeniami, napríklad smartfónmi a IC štítkami.

Keď k systému priložíte zariadenie BLUETOOTH kompatibilné s funkciou NFC, systém automaticky:
— zapne funkciu BLUETOOTH,
— vykoná párovanie a pripojenie BLUETOOTH.

Kompatibilné zariadenia BLUETOOTH

Zariadenia BLUETOOTH s integrovanou funkciou NFC (OS: Android™ 2.3.3 alebo novšia verzia okrem systému Android 3.x)

Poznámka

- Systém dokáže rozpoznat a pripojiť sa iba k jednému zariadeniu BLUETOOTH kompatibilnému s funkciou NFC súčasne. Ak sa k systému pokúsite pripojiť ďalšie zariadenie BLUETOOTH kompatibilné s funkciou NFC, aktuálne pripojené zariadenie BLUETOOTH kompatibilné s funkciou NFC sa odpojí.
- V závislosti od zariadenia BLUETOOTH kompatibilného s funkciou NFC môže byť potrebné vopred zapnúť funkciu NFC. Podrobné informácie nájdete v návode na používanie zariadenia BLUETOOTH.

1 Podržte zariadenie BLUETOOTH priložené k značke N na jednotke, kým zariadenie BLUETOOTH nezareaguje na systém.

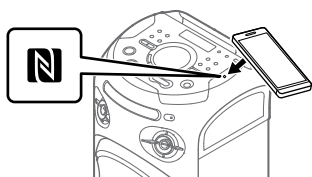

Pripojenie dokončíte podľa pokynov zobrazených na zariadení BLUETOOTH.

Po vytvorení pripojenia BLUETOOTH sa na displeji zobrazí názov zariadenia BLUETOOTH.

2 Spustíte prehrávanie zdroja zvuku v zariadení BLUETOOTH.

Podrobné informácie nájdete v návode na používanie zariadenia BLUETOOTH.

Tip

Ak párovanie a pripojenie BLUETOOTH zlyhajú, postupujte takto:

- Ak používate komerčne dostupné puzdro, vyberte zariadenie BLUETOOTH z puzdra.
- Zariadenie BLUETOOTH znova priložte k značke N.

Ukončenie pripojenia BLUETOOTH

Zariadenie BLUETOOTH znova priložte k značke N.

Nastavenie zvukových kodekov BLUETOOTH

Zo zariadenia BLUETOOTH môžete aktivovať príjem kodekov AAC, LDAC alebo SBC. Kodeky AAC/LDAC je možné vybrať, iba ak zariadenie BLUETOOTH podporuje kodeky AAC/LDAC.

- 1 Stlačte tlačidlo **OPTIONS**.
- 2 Opakovaným stláčaním tlačidiel **↑/↓** vyberte položku „**BT CODEC**“ a potom stlačte tlačidlo **+**.
- 3 Opakovaným stláčaním tlačidiel **↑/↓** vyberte požadované nastavenie a potom stlačte tlačidlo **+**.
 - AUTO: Povolenie príjmu kodeku formátu AAC alebo LDAC.
 - SBC: Príjem vo formáte kodeku SBC.Ponuku možností zatvorte stlačením tlačidla **OPTIONS**.

Poznámka

- Ak je vybraná funkcia AAC alebo LDAC, môžete si vychutnávať zvuk vo vysokej kvalite. Ak zvuk AAC alebo LDAC na zariadení nepočúť alebo je zvuk prerušovaný, vyberte položku SBC.
- Ak toto nastavenie zmeníte, kým je systém pripojený k zariadeniu BLUETOOTH, zariadenie BLUETOOTH sa odpojí. Ak chcete zariadenie BLUETOOTH pripojiť, znova vytvorte pripojenie BLUETOOTH.

Tip

LDAC je technológia kódovania zvuku, ktorú vyvinula spoločnosť Sony a ktorá umožňuje prenos obsahu High-Resolution (Hi-Res) Audio dokonca aj prostredníctvom pripojenia BLUETOOTH. Na rozdiel od iných technológií kódovania kompatibilných s rozhraním BLUETOOTH, ako napríklad SBC, funguje bez akéhokoľvek znížovania kvality obsahu Hi-Res Audio¹ a vďaka účinnému kódovaniu a optimalizovanej paketizácii umožňuje prenášať cez bezdrôtovú sieť BLUETOOTH približne trikrát viac údajov² ako ostatné technológie a dosiahnuť tak bezkonkurenčnú kvalitu zvuku.

- ¹ S výnimkou obsahu vo formáte DSD.
- ² V porovnaní s kódovaním SBC (Subband Coding), keď je vybraná bitová rýchlosť 990 kb/s (96/48 kHz) alebo 909 kb/s (88,2/44,1 kHz).

Nastavenie pohotovostného režimu BLUETOOTH

Pohotovostný režim pripojenia BLUETOOTH umožňuje automatické zapnutie systému po vytvorení pripojenia BLUETOOTH zo zariadenia BLUETOOTH.

1 Stlačte tlačidlo **OPTIONS**.

2 Opakovaným stláčaním tlačidiel **↕/↕** vyberte položku „**BT STBY**“ a potom stlačte tlačidlo **[+]**.

3 Opakovaným stláčaním tlačidiel **↕/↕** vyberte požadované nastavenie a potom stlačte tlačidlo **[+]**.

- ON: Systém sa automaticky zapne, aj keď je v pohotovostnom režime.
- „OFF“: Služí na vypnutie tejto funkcie. Ponuku možností zatvorte stláčaním tlačidla **OPTIONS**.

Zapnutie alebo vypnutie signálu BLUETOOTH

Ak je zapnutý signál BLUETOOTH systému, zo spárovaného zariadenia BLUETOOTH sa môžete k systému pripojiť v rámci všetkých funkcií. Príjem signálu BLUETOOTH je predvolene zapnutý.

Podržte tlačidlá **[] +** a **MEGA BASS** na jednotke približne **3 sekundy**.

Na displeji sa zobrazí hlásenie „**BT ON**“ alebo „**BT OFF**“.

Poznámka

- Ak je príjem signálu BLUETOOTH vypnutý, nemôžete vykonávať tieto operácie:
 - párovanie a pripojenie zariadenia BLUETOOTH,
 - používanie aplikácie Sony | Music Center,
 - zmena zvukových kodekov BLUETOOTH.
- Ak k značke N na jednotke priložíte zariadenie BLUETOOTH kompatibilné s funkciou NFC alebo ak zapnete pohotovostný režim pripojenia BLUETOOTH, signál BLUETOOTH sa automaticky zapne.



Ovládanie systému pomocou smartfónu alebo tabletu (Sony | Music Center)

Sony | Music Center je špeciálna aplikácia na ovládanie zvukových zariadení kompatibilných s aplikáciou Sony | Music Center od spoločnosti Sony pomocou smartfónu alebo tabletu. Vyhľadajte aplikáciu Sony | Music Center v službe Google Play alebo App Store a prevezmite ju do smartfónu alebo tabletu. Aplikácia Sony | Music Center umožňuje:

- prepínať funkcie systému, ovládať prehrávanie disku/zariadenia USB a naladiť stanicu FM,
- prehľadávať hudobný obsah disku/zariadenia USB,
- zobrazovať informácie o diskoch/zariadeniach USB, ako sú čas prehrávania a názov,
- upraviť hlasitosť a zmeniť nastavenia zvuku,
- ovládať viacero systémov pri používaní funkcie Wireless Party Chain.

- 1** Vyhľadajte aplikáciu Sony | Music Center alebo naskenujte nižšie uvedený dvojrozmerný kód.



- 2** Prevezmite aplikáciu Sony | Music Center do zariadenia.

- 3** Prepojte systém a zariadenie prostredníctvom pripojenia BLUETOOTH (str. 38).

- 4** Spustíte aplikáciu Sony | Music Center a postupujte podľa zobrazených pokynov.

Poznámka

- Odporúčame používať najnovšiu verziu aplikácie Sony | Music Center.
- Ak aplikácia Sony | Music Center nefunguje správne, stlačením tlačidla BLUETOOTH na jednotke ukončíte pripojenie BLUETOOTH a vytvorte pripojenie BLUETOOTH znova, aby pripojenie BLUETOOTH opäť normálne fungovalo.
- Operácie dostupné prostredníctvom aplikácie Sony | Music Center sa môžu pri jednotlivých zvukových zariadeniach líšiť.
- Podrobnejšie informácie o aplikácii Sony | Music Center nájdete na nasledujúcej adrese URL: <http://info.vssupport.sony.net/help/>
- Špecifikácie a dizajn zobrazenia aplikácie Sony | Music Center sa môžu zmeniť aj bez predchádzajúceho upozornenia.



Rozbehnite divoké večierky s aplikáciou Fiestable

Funkcie domáceho zvukového systému Sony určené pre večierky môžete ovládať pomocou pôsobivého a intuitívneho používateľského rozhrania aplikácie Fiestable. Aplikácie Fiestable umožňuje ovládať funkcie, ako sú DJ Effect a Karaoke. Môžete využívať aj funkciu Motion Control, pomocou ktorej je možné ovládať určité funkcie tohto systému zatrasením zariadenia BLUETOOTH v rôznych smeroch. Fiestable je doplnková aplikácia aplikácie Sony | Music Center.

- 1** Vyhľadajte aplikáciu Sony | Music Center a prevezmite ju do zariadenia (str. 43).
- 2** Vyhľadajte aplikáciu Fiestable v službe Google Play alebo App Store a prevezmite si ju.
- 3** Prepojte systém a zariadenie prostredníctvom pripojenia BLUETOOTH (str. 38).
- 4** Spustíte aplikáciu Sony | Music Center a dotknite sa ikony Fiestable.

Poznámka

Podrobnejšie informácie o aplikácii Sony | Music Center nájdete na nasledujúcej adrese URL.
<http://info.vssupport.sony.net/help/>

Získavanie a zdieľanie hodnotenia Party People a získavanie bonusových funkcií pomocou aplikácie Party King

Systém disponuje jedinečnou funkciou, ktorá automaticky zaznamenáva používanie systému. Na základe používania vám systém na základe vopred vymedzených kritérií udelí hodnotenie Party People. Čím častejšie systém používate, tým vyššie hodnotenie dosiahnete.

Po dosiahnutí určitého hodnotenia Party People sa môžete svojím úspechom pochváliť na sociálnych sieťach.

Systém vás za vaše úspechy odmení bonusovými funkciami.

Poznámka

Ak chcete používať túto funkciu, v zariadení musíte mať nainštalované aplikácie Sony | Music Center (str. 43) a Fiestable (str. 44).

- 1** Prepojte systém a zariadenie prostredníctvom pripojenia BLUETOOTH (str. 38).
- 2** Spustíte aplikáciu Sony | Music Center a dotknite sa ikony Fiestable.

Môžete si pozrieť svoje aktuálne hodnotenie a bonusové funkcie a tiež zistiť, ako dosiahnuť ďalšie hodnotenie.

Nastavenie zvuku

Nastavenie zvuku

Funkcia	Postup
Zdôraznenie basových tónov a vytvorenie ešte mohutnejšieho zvuku (MEGA BASS)	Opakovaným stláčaním tlačidla MEGA BASS vyberte položku „BASS ON“. Rozsvieti sa indikátor MEGA BASS. Ak chcete nastavenie zrušiť, opakovaným stláčaním tlačidla MEGA BASS vyberte „BASS OFF“.
Vytvorenie zvukového efektu podobného ozvene vo veľkej sále (Fiesta)	Opakovaným stláčaním tlačidla SOUND FIELD +/- vyberte položku FIESTA. Ak chcete nastavenie zrušiť, opakovaným stláčaním tlačidla SOUND FIELD +/- vyberte iné zvukové pole.
Výber zvukového poľa	Opakovaným stláčaním tlačidla SOUND FIELD +/- vyberte požadované zvukové pole. Ak chcete nastavenie zrušiť, opakovaným stláčaním tlačidla SOUND FIELD vyberte možnosť FLAT.

Výber virtuálneho futbalového režimu

Počas sledovania vysielania futbalového zápasu môžete zažiť pocit, akoby ste boli priamo na štadióne. Virtuálny futbalový režim je možné nastaviť iba počas použitia funkcií AUDIO IN a TV.

Počas sledovania prenosu z futbalového zápasu opakovane stláčajte tlačidlo SOUND FIELD +/-.

- „ON NARRATION“: Vďaka funkcii zlepšeného povzbudzovania na štadióne si môžete vychutnať pocit, ako keby ste sa nachádzali priamo na futbalovom štadióne.
- „OFF NARRATION“: Okrem funkcie zlepšeného povzbudzovania si môžete ešte viac vychutnať pocit, ako keby ste sa nachádzali priamo na futbalovom štadióne, minimalizovaním úrovne hlasitosti hovoreného komentára.

Zrušenie režimu Virtuálny futbal
Opakovaným stláčaním tlačidla SOUND FIELD +/- vyberte položku „FLAT“.

Poznámka

- Virtuálny futbalový režim odporúčame vybrať pri sledovaní vysielania futbalového zápasu.
- Ak v obsahu počujete neprirodzený zvuk, keď je vybraté nastavenie „OFF NARRATION“, odporúčame vybrať nastavenie „ON NARRATION“.
- Táto funkcia nepodporuje monofónny zvuk.

Vytvorenie vlastného zvukového efektu

Úrovne konkrétnych frekvenčných pásiem môžete zvýšiť alebo znížiť a potom ich uložiť v pamäti ako „CUSTOM EQ“.

- 1 Stlačte tlačidlo OPTIONS.
- 2 Opakovaným stláčaním tlačidiel \uparrow/\downarrow vyberte položku „CUSTOM EQ“ a potom stlačte tlačidlo $\boxed{+}$.
- 3 Opakovaným stláčaním tlačidiel \uparrow/\downarrow upravte úroveň ekvalizéra alebo nastavenie priestorového zvuku a potom stlačte tlačidlo $\boxed{+}$.

4 Opakovaním kroku 3 upravte úroveň ostatných frekvenčných pásiem a priestorového zvuku.

Ponuku možností zatvorte stlačením tlačidla OPTIONS.

Výber vlastného nastavenia ekvalizéra

Opakovaným stláčaním tlačidla SOUND FIELD +/- vyberte položku „CUSTOM EQ“.

Vytvorenie atmosféry večierka (DJ Effect)

Na vykonanie tejto operácie používajte tlačidlá na jednotke.

1 Stlačením nasledujúceho tlačidla vyberte typ efektu.

- FLANGER: Vytvorí efekt oneskoreného zvuku, ktorý sa podobá revu prúdového lietadla.
- ISOLATOR: Izoluje konkrétne frekvenčné pásmo úpravou ostatných frekvenčných pásiem. Ak sa chcete zamerať napríklad na vokály.
- SAMPLER: Poskytuje série špeciálnych zvukových efektov.

2 Zmena zvukového poľa.

Pre efekty FLANGER a ISOLATOR:

Otočením ovládacieho prvku VOLUME/DJ CONTROL upravte úroveň efektu.

Pre efekt SAMPLER:

Opakovaným stláčaním tlačidla SAMPLER vyberte požadovaný režim samplera a následne stlačením tlačidla S1, S2, S3 alebo S4 prehrajte zvuk samplera.

Ak chcete reprodukovať zvuk samplera nepretržite, otočte ovládací prvok VOLUME/DJ CONTROL.

Nastavenie hlasitosti zvuku samplera

1 Stlačte tlačidlo OPTIONS na diaľkovom ovládači.

2 Opakovaným stláčaním tlačidiel \uparrow/\downarrow na diaľkovom ovládači vyberte položku SAMPLER a potom stlačte tlačidlo $\boxed{+}$.

3 Opakovaným stláčaním tlačidiel \uparrow/\downarrow na diaľkovom ovládači upravte hlasitosť zvuku samplera a stlačte tlačidlo $\boxed{+}$.

Ponuku možností zatvorte stlačením tlačidla OPTIONS na diaľkovom ovládači.

Vypnutie efektu

- Stlačte tlačidlo DJ OFF.
- Znova stlačte tlačidlo vybraného efektu (platí len pre efekty FLANGER a ISOLATOR).

Poznámka

- Funkcia DJ Effect sa automaticky zapne, keď:
 - vypnete systém,
 - zmeníte funkciu,
 - aktivujete alebo deaktivujete funkciu Wired Party Chain alebo Wireless Party Chain,
 - zmeníte zvukové pole,
 - použijete efekt stlmenia vokálov,
 - zmeníte tóninu (ovládanie tóniny).
- Ak aktivujete počas prenosu funkciu DJ Effect, zvukový efekt sa neprenesie do zariadenia USB.
- Kým je aktivovaná funkcia DJ Effect, pomocou ovládacieho prvku VOLUME/DJ CONTROL na jednotke nemôžete upravovať hlasitosť. Stlačením tlačidla \triangleleft +/- na diaľkovom ovládaní upravte hlasitosť.

Ďalšie operácie

Používanie funkcie Control for HDMI

Ak pripojíte televízor kompatibilný s funkciou Control for HDMI pomocou kábla HDMI (vysokorýchlostného kábla HDMI s podporou siete Ethernet, ktorý nie je súčasťou balenia), môžete toto zariadenie ľahko ovládať diaľkovým ovládačom k televízoru. S funkciou Control for HDMI možno používať tieto funkcie:

- Funkcia vypnutia systému
- Funkcia ovládania hlasitosti systému
- Spätný zvukový kanál
- Funkcia prehrávania jediným dotykom
- Funkcia Remote Easy Control
- Sledovanie jazyka

* Funkcia Control for HDMI je štandard využívaný systémom CEC (Consumer Electronics Control), ktorý umožňuje vzájomné ovládanie zariadení HDMI (High-Definition Multimedia Interface).

Poznámka

Tieto funkcie môžu fungovať so zariadeniami od iných výrobcov, než je spoločnosť Sony, ale ich fungovanie nie je zaručené.

Príprava na použitie funkcie Control for HDMI

Podržte tlačidlo SHIFT, stlačte tlačidlo SETUP a nastavte položku [HDMI SETUP] – [CONTROL FOR HDMI] na systéme na možnosť [ON] (str. 32). Predvolené nastavenie je [ON]. Povoľte nastavenia funkcie Control for HDMI na televízore pripojenom k systému.

Tip

Ak povolíte funkciu Control for HDMI (synchronizácia BRAVIA) pri používaní televízora od spoločnosti Sony, automaticky sa zapne aj funkcia Control for HDMI systému. Po dokončení nastavení sa na displeji zobrazí hlásenie „COMPLETE“.

Funkcia vypnutia systému

Keď vypnete televízor, systém sa automaticky vypne.

Podržte tlačidlo SHIFT a stlačte tlačidlo SETUP, a potom nastavte položku [HDMI SETUP] – [STANDBY LINKED TO TV] v systéme na možnosť [ON] alebo [AUTO] (str. 33). Predvolené nastavenie je [AUTO].

Poznámka

Pripojené zariadenie sa niekedy nemusí vypnúť v závislosti od stavu zariadenia.

Funkcia ovládania hlasitosti systému

Ak počas sledovania televízie zapnete aj systém, zvuk televízora sa bude prehrávať z reproduktorov systému. Hlasitosť systému môžete upraviť pomocou diaľkového ovládania televízora.

Ak sa pri predchádzajúcom sledovaní televízie zvuk televízora reprodukoval z reproduktorov systému, systém sa pri opätovnom zapnutí televízora automaticky zapne.

Na ovládanie môžete používať aj ponuku televízora. Podrobné informácie nájdete v návode na používanie televízora.

Poznámka

- Úroveň hlasitosti systému sa zobrazuje na televíznej obrazovke v závislosti od televízora. Môže sa líšiť od úrovne hlasitosti na displeji.
- Prítomnosť funkcie na ovládanie hlasitosti systému závisí od nastavení televízora. Podrobné informácie nájdete v návode na používanie televízora.

Spätný zvukový kanál

Ak je systém pripojený ku konektoru HDMI na televízore, ktorý je kompatibilný s funkciou Audio Return Channel, môžete prehrávať zvuk televízora z reproduktorov systému bez pripojenia zvukového kábla (nie je súčasť dodávky). Podržte tlačidlo SHIFT a stlačte tlačidlo SETUP, a potom nastavte položku [HDMI SETUP] – [AUDIO RETURN CHANNEL] na možnosť [ON] (str. 33). Predvolené nastavenie je [ON].

Poznámka

Ak televízor nie je kompatibilný so spätným zvukovým kanálom, je potrebné pripojiť zvukový kábel (nie je súčasť dodávky) (str. 20).

Funkcia prehrávania jediným dotykom

Keď stlačíte tlačidlo ► vo funkcii DVD/CD alebo USB, televízor sa automaticky zapne. Vstup televízora sa prepne na vstup HDMI, do ktorého je pripojený systém.

Poznámka

V niektorých televízoroch sa úvodná časť prehrávaného obsahu nemusí prehrať správne.

Funkcia Remote Easy Control

Pomocou tlačidla SYNC MENU na diaľkovom ovládaní televízora môžete vybrať systém a ovládať ho. Túto funkciu môžete používať iba vtedy, keď televízor podporuje ponuku prepojenia. Podrobné informácie nájdete v návode na používanie televízora.

Poznámka

- Televízor v ponuke prepojenia rozpozná systém pod názvom Player.
- Pri niektorých televízoroch nemusia byť niektoré operácie k dispozícii.

Sledovanie jazyka

Keď zmeníte jazyk ponuky na obrazovke televízora, jazyk ponuky na obrazovke systému sa tiež zmení.

Káblové prehrávanie pomocou viacerých systémov (funkcia Wired Party Chain)

Zapojením viacerých zvukových systémov do reťaze môžete vytvoriť zaujímavejšie prostredie na večierok a vytvoriť lepšiu zvukovú výstup. Aktivovaný systém v reťazi bude hositeľom večierka a bude zdieľať hudbu. Ostatné systémy sa stanú hosťami večierka a budú prehrávať rovnakú hudbu, akú prehráva hositeľ večierka.

Nastavenie funkcie Wired Party Chain

Funkciu Wired Party Chain môžete nastaviť prepojením všetkých systémov pomocou zvukových káblov (nie sú súčasťou dodávky). Skôr než pripojíte káble, odpojte sieťový napájací kábel.

A Ak sú všetky systémy vybavené funkciou Wired Party Chain

Príklad: Pripájanie využívajúce tento systém ako prvý systém

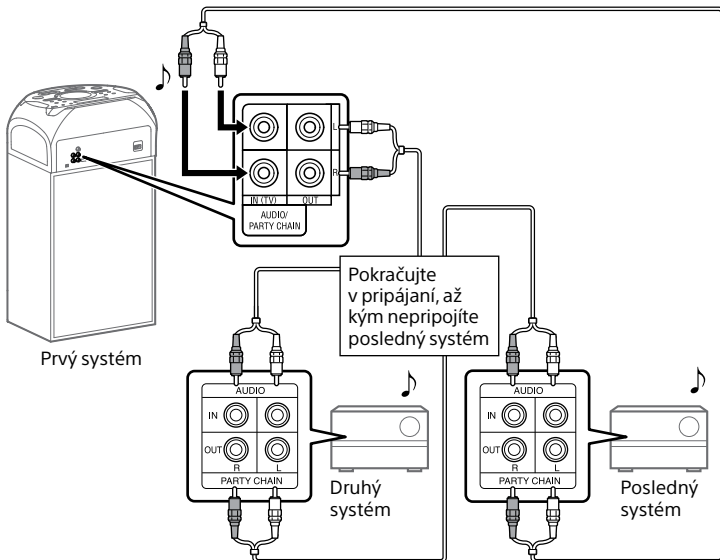

- Posledný systém musí byť pripojený k prvému systému.
- Hositeľom večierka sa môže stať ktorýkoľvek systém.

- Hostiteľa večierka môžete zmeniť na iný systém v reťazi. Podrobné informácie nájdete v časti Nastavenie nového hostiteľa večierka (keď sú všetky systémy vybavené funkciou Wired Party Chain) (str. 51).
- Uistite sa, že je vybratá iná funkcia než AUDIO IN. Keď je vybratá funkcia AUDIO IN, táto funkcia sa nedá používať.

B Ak niektorý zo systémov nie je vybavený funkciou Wired Party Chain

Príklad: Pripájanie využívajúce tento systém ako prvý systém

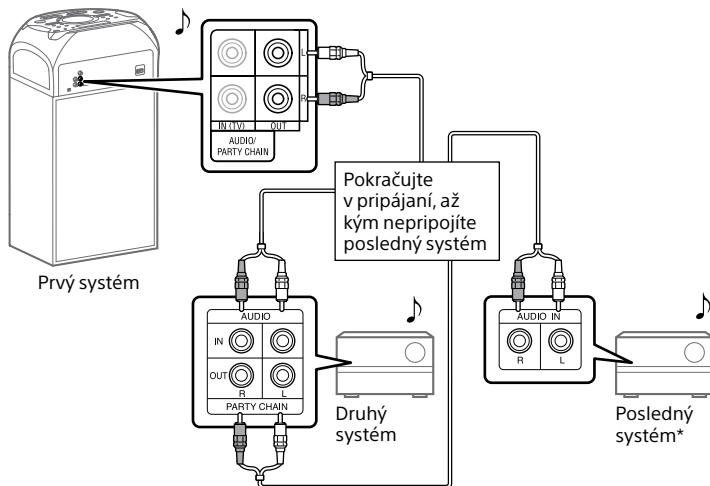

* Pripojte systém, ktorý nie je vybavený funkciou Wired Party Chain, ako posledný systém, pretože v opačnom prípade by sa reťaz pri tomto systéme ukončila. V poslednom systéme nezabudnite vybrať funkciu Vstup zvuku.

- Posledný systém nie je pripojený k prvému systému.
- Prvý systém musíte vybrať ako hostiteľa večierka, aby po aktivácii funkcie Wired Party Chain všetky systémy prehrávali rovnakú hudbu.

Používanie funkcie Wired Party Chain

- 1 Pripojte sieťový napájací kábel a zapnite všetky systémy.**
- 2 Na každom systéme upravte hlasitosť.**
- 3 Aktivujte funkciu Wired Party Chain v systéme, ktorý použijete ako hostiteľa večierka.**

Príklad: Používanie systému ako hostiteľa večierka

- ① Opakovaným stlačením tlačidla FUNCTION na jednotke vyberte požadovanú funkciu. Ak používate pripojenie **A** (str. 49), nevyberajte funkciu AUDIO IN. Ak zvolíte túto funkciu, na výstupe nie je žiadny zvuk.
- ② Spustíte prehrávanie hudby, potom minimálne na 2 sekundy podržte tlačidlo **⊖ PARTY CHAIN** na jednotke.

Na displeji sa zobrazí hlásenie PARTY CHAIN. Hostiteľ večierka spustí funkciu Wired Party Chain a ostatné systémy sa automaticky stanú hosťami večierka. Všetky systémy budú prehrávať rovnakú hudbu, akú prehráva hostiteľ večierka.

Na displeji hostiteľa a hostí večierka sa zobrazí hlásenie „WIRED P.CHAIN“.

Poznámka

- V závislosti od celkového počtu pripojených jednotiek systémov môže chvíľu trvať, kým hostia večierka začnú prehrávať hudbu.
- Zmena hlasitosti a zvukového efektu v hostiteľovi večierka neovplyvní výstup v hosťoch večierka.

- Host' večierka pokračuje v prehrávaní rovnakého hudobného zdroja ako hostiteľ večierka, aj keď v hostovi večierka zmeníte príslušnú funkciu. V hostovi večierka však môžete upraviť hlasitosť a zmeniť zvukový efekt.
- Ak v hostiteľovi večierka použijete mikrofón alebo gitaru, zvuk sa z hostí večierka nebude reprodukovat'.
- Ak jeden zo systémov v reťazi vykonáva prenos prostredníctvom rozhrania USB, pred aktiváciou funkcie Wired Party Chain počkajte, kým systém dokončí alebo zastaví prenos.
- Podrobné informácie o ovládaní ostatných systémov nájdete v príslušných návodoch na používanie.

Nastavenie nového hostiteľa večierka (keď sú všetky systémy vybavené funkciou Wired Party Chain)

V systéme, ktorý má byť novým hostiteľom večierka, zopakujte krok 3 z časti Používanie funkcie Wired Party Chain. Aktuálny hostiteľ večierka sa automaticky stane hosťom večierka. Všetky systémy budú prehrávať rovnakú hudbu, akú prehráva nový hostiteľ večierka.

Poznámka

- Iný systém môžete vybrať ako nového hostiteľa večierka, až keď sa aktivuje funkcia Wired Party Chain vo všetkých systémoch v reťazi.
- Ak sa vybrať systém nezmení na nového hostiteľa večierka ani po niekoľkých sekundách, zopakujte krok 3 z časti Používanie funkcie Wired Party Chain.

Zrušenie funkcie Wired Party Chain

Minimálne na 2 sekundy podržte tlačidlo **⊖ PARTY CHAIN** na hostiteľovi večierka. Na displeji sa zobrazí hlásenie „LEAVE PARTY“.

Poznámka

Ak sa funkcia Wired Party Chain nezruší ani po niekoľkých sekundách, znova minimálne na 2 sekundy podržte tlačidlo **➔** PARTY CHAIN na hostiteľovi večierka.

Nastavenie zvukového režimu funkcie Wired Party Chain

Po aktivácii funkcie Wired Party Chain môžete nastaviť zvukový režim.

1 Stlačte tlačidlo **OPTIONS**.

2 Opakovaným stláčaním tlačidiel **↕/↕** vyberte P. „CHAIN MODE“ a stlačte tlačidlo **+**.

3 Opakovaným stláčaním tlačidiel **↕/↕** vyberte požadovaný režim a potom stlačte tlačidlo **+**.

- STEREO: reprodukuje stereofónny zvuk.
- RIGHT CH: reprodukuje monofónny zvuk pravého kanála.
- LEFT CH: reprodukuje monofónny zvuk ľavého kanála.

Ponuku možností zatvorte stlačením tlačidla **OPTIONS**.

Bezdrôtové prehrávanie pomocou viacerých systémov (funkcia Wireless Party Chain)

Cez pripojenie BLUETOOTH môžete reťazovo zapojiť viacero zvukových systémov, pokiaľ sú všetky systémy vybavené funkciou Wireless Party Chain. Táto funkcia vám umožňuje vytvoriť zaujímavejšie prostredie na večierok a dosiahnuť lepší zvukový výstup bez káblového pripojenia. Zdroj zvuku je možné prehrávať len zo zariadenia BLUETOOTH.

Prvý systém, ktorý sa v reťazi aktivuje, sa stane hostiteľom večierka, z ktorého sa hudba zdieľa. Ostatné systémy sa stanú hosťami večierka a budú prehrávať rovnakú hudbu, akú prehráva hostiteľ večierka.

Nastavenie a používanie funkcie Wireless Party Chain

Príklad: Nastavenie systému MHC-V21D ako prvého systému (hostiteľ večierka)

1 Zapnite všetky systémy.

2 Nastavte prvý systém ako hostiteľa večierka.

- ① Stlačením tlačidla BLUETOOTH na jednotke vyberte funkciu BLUETOOTH.
- ② Pripojte zariadenie BLUETOOTH k systému prostredníctvom pripojenia BLUETOOTH.

- ③ Stlačte tlačidlo W.PARTY CHAIN na jednotke.
Na displeji zabliká hlásenie „CHAINING“. Systém sa prepne do režimu Wireless Party Chain.

Po prepnutí systému do režimu nastavenia funkcie Wireless Party Chain sa automaticky preruší pripojenie k zariadeniu BLUETOOTH.

3 Nastavte druhý systém ako hosťa večierka.

- ① Stlačením tlačidla BLUETOOTH na jednotke vyberte funkciu BLUETOOTH.
② Stlačte tlačidlo W.PARTY CHAIN na jednotke.
Druhý systém sa nastaví ako hosť večierka.
Na displeji sa rozsvieti hlásenie „P.CHAIN“.

Poznámka

V nasledujúcich situáciách sa funkcia Wireless Party Chain zruší.

- Po dobu 1 minúty od nastavenia hostiteľa večierka (krok 2) nevykonáte žiadnu operáciu.
- Pred dokončením kroku 3 znova stlačte tlačidlo W.PARTY CHAIN na hostiteľovi večierka.

4 Nastavte tretí alebo ďalšie systémy ako hostov večierka.

Zopakujte krok 3.

Poznámka

Tretí alebo ďalšie systémy musíte pripojiť do 30 sekúnd od pripojenia predchádzajúceho systému. Na displeji hostiteľa večierka bude 30 sekúnd blikáť hlásenie P.CHAIN. Po uplynutí 30 sekúnd systém nebude možné pripojiť.

5 Po pripojení posledného hosťa večierka počkajte 30 sekúnd.

Na displeji hostiteľa večierka prestane blikáť hlásenie „P.CHAIN“ a zariadenie BLUETOOTH sa znova pripojí k hostiteľovi večierka.

6 Spustíte prehrávanie v pripojenom zariadení BLUETOOTH.

7 Upravte hlasitosť.

Po úprave hlasitosti na hostiteľovi večierka sa upraví aj hlasitosť na hosťoch večierka. Ak chcete upraviť hlasitosť na konkrétnom hosťovi večierka, upravte hlasitosť na danom hosťovi večierka.

Poznámka

- Kým je aktivovaná funkcia Wireless Party Chain, nie je možné vybrať ako nového hostiteľa večierka iný systém.
- Ak v hostiteľovi večierka použijete mikrofón alebo gitaru, zvuk sa z hosťov večierka nebude reprodukovat.
- Funkcie časovača automatického vypnutia a automatického pohotovostného režimu nebudú na hosťoch večierka k dispozícii.
- Podrobné informácie o ovládaní ostatných systémov nájdete v príslušných návodoch na používanie.

Tip

Ak chcete do už vytvorenej reťaze Wireless Party Chain pridať nových hostí večierka, podržte tlačidlo W.PARTY CHAIN na hostiteľovi večierka a zopakujte krok 3 z časti „Nastavenie a používanie funkcie Wireless Party Chain“ (str. 52).

Zrušenie funkcie Wireless Party Chain

Stlačte tlačidlo W.PARTY CHAIN na hostiteľovi večierka.

Poznámka

Ak zmeníte funkciu alebo vypnete hostiteľa večierka, funkcia Wireless Party Chain sa deaktivuje.

Odpojenie hosta večierka z reťaze systémov prepojených pomocou funkcie Wireless Party Chain

Stlačte tlačidlo W.PARTY CHAIN na hostovi večierka, ktorého chcete odpojiť. V takom prípade zostanú ostatné systémy prepojené pomocou funkcie Wireless Party Chain aktívne.

Poznámka

Ak zmeníte funkciu alebo vypnete konkrétneho hosta večierka, daný hosť večierka sa odpojí od pripojenia Wireless Party Chain.

Nastavenie synchronizácie pri používaní funkcie Wireless Party Chain

Po vytvorení pripojenia Wireless Party Chain budú platiť nasledujúce podmienky:

- Ak sa zmenia nastavenia Mega Bass a Speaker Light na hostiteľovi večierka, zmenia sa aj príslušné nastavenia na hosťoch večierka.
- Nastavenia režimov DJ Effect a Karaoke (napr. Vocal Fader a Key Control) sa vypnú na hostiteľovi aj hosťoch večierka.
- Nastavenia zvukového poľa sa vrátia na predvolené hodnoty na hostiteľovi aj hosťoch večierka.
- Po vypnutí hostiteľa večierka sa vypnú aj hostia večierka.

Počúvanie hudby bezdrôtovo cez dva systémy (funkcia pridania reproduktora)

Na použitie tejto funkcie sa vyžadujú dva systémy rovnakého modelu.

Ak pripojíte dva systémy prostredníctvom bezdrôtovej technológie BLUETOOTH, budete si môcť vychutnať pôsobivejší hudobný zážitok. Okrem toho si môžete vybrať zvukový výstup: duálny režim (oba systémy prehrávajú rovnaký zvuk) alebo stereofónny režim (stereofónny zvuk).

V nasledujúcom postupe sú tieto dva systémy opisované ako systém

A (alebo systém hostiteľa) a systém **B** (alebo systém hosta).

Poznámka

- Ak chcete používať túto funkciu, uistite sa, že je v zariadení BLUETOOTH nainštalovaná aplikácia Sony | Music Center (str. 43).
- Uistite sa, že je zariadenie BLUETOOTH spárované so systémom **A** aj so systémom **B**. Podrobné informácie o operácii párovania si pozrite časť "Párovanie tohto systému so zariadením BLUETOOTH" (str. 38) alebo "Pripojenie BLUETOOTH jedným dotykcom pomocou technológie NFC" (str. 40).

Nastavenie a používanie funkcie Speaker Add

- 1** Umiestnite dva systémy rovnakého modelu) do vzdialenosti maximálne 1 metra od seba.

2 Zapnite systém **A** a systém **B**.

3 Stlačením tlačidla **BLUETOOTH** na systéme **A** a systéme **B** vyberte funkciu **BLUETOOTH**.

Na displeji sa zobrazí indikátor „BLUETOOTH“.

4 Prepojte systém **A** a zariadenie **BLUETOOTH** pomocou pripojenia **BLUETOOTH** (str. 38).

5 Spustíte aplikáciu Sony | Music Center a podľa zobrazených pokynov nastavíte funkciu **Speaker Add** pre systém **A** a systém **B**.

Na displeji systému **A** sa zobrazí hlásenie „HOST“ a na displeji systému **B** zasa hlásenie „GUEST“.

6 Pomocou aplikácie Sony | Music Center nastavíte výstupný režim v zariadení **BLUETOOTH**.

- Režim Double: reprodukuje stereofónny zvuk z oboch systémov.
- Režim Stereo – vpravo: reprodukuje monofónny zvuk pravého kanála zo systému **A** a z ľavého kanála zo systému **B**.
- Režim Stereo – vľavo: reprodukuje monofónny zvuk z ľavého kanála zo systému **A** a z pravého kanála zo systému **B**.

7 V zariadení **BLUETOOTH** spustíte prehrávanie a nastavíte hlasitosť.

Podrobné informácie nájdete v časti Počúvanie hudby zo zariadenia **BLUETOOTH** (str. 39).

Poznámka

- Ak v systéme **A** použijete mikrofón alebo gitaru, zvuk sa nebude reprodukovat' zo systému **B**.

- Pri používaní funkcie **Speaker Add** nasledujúce operácie nie sú v systéme **B** k dispozícii:
 - Časovač automatického vypnutia Sleep Timer
 - Automatický pohotovostný režim
 - Detská zámka
 - Vocal Fader, Key Control a Scoring
 - Ovládanie systému pomocou diaľkového ovládača

Nastavenie synchronizácie počas používania funkcie **Speaker Add**

- Po vytvorení pripojenia **Speaker Add** sa nasledujúce nastavenia systému **B** synchronizujú so systémom **A**:
 - Volume
 - Mega Bass
 - Zvukové pole a funkcia Custom EQ
 - DJ Effect
 - Svetlo reproduktora
- Ak sa vyššie uvedené nastavenia zmenia v systéme **A** alebo v systéme **B**, nastavenia druhého systému sa synchronizujú.
- Po vypnutí systému **A** sa vypne aj systém **B**.

Deaktivácia funkcie **Speaker Add**

Použite aplikáciu Sony | Music Center a postupujte podľa zobrazených pokynov.

Poznámka

Ak chcete počas používania funkcie **Speaker Add** obnoviť jeden z dvoch systémov, vypnite druhý systém. Ak pred resetovaním funkcie **Speaker Add** nevypnete druhý systém, môže sa prerušiť pripojenie **BLUETOOTH** alebo reprodukcia zvuku.

Tip

- Ak funkciu nezrušíte, pri nasledujúcom zapnutí systému sa bude systém snažiť znova nadviazať naposledy vytvorené pripojenie.

- Ak používate funkciu Speaker Add, prepnite na kodek SBC. Podrobné informácie nájdete v časti Nastavenie zvukových kodekov BLUETOOTH (str. 41).

Spievanie s hudbou: Karaoke

Príprava na karaoke

1 Stlačením tlačidla MIC LEVEL- znížte úroveň hlasitosti mikrofónu.

Prípadne znížte úroveň hlasitosti mikrofónu opakovaným stláčaním tlačidla MIC/GUITAR LEVEL – na jednotke.

2 Opakovaným stláčaním tlačidla GUITAR na jednotke vyberte možnosť OFF.

3 Pripojte voliteľný mikrofón do konektora MIC1 alebo MIC2/ GUITAR na jednotke.

Ak chcete spievať dueto, pripojte ďalší voliteľný mikrofón.

4 Spustíte prehrávanie hudby a nastavíte hlasitosť mikrofónu. Opakovaným stláčaním tlačidla MIC ECHO nastavíte efekt ozveny.

5 Začnite spievať spolu s hudbou.

Poznámka

- Ak počuť kvílenie:
 - premiestnite mikrofón ďalej od systému,
 - zmeňte smerovanie mikrofónu,
 - opakovane stláčajte tlačidlo MIC LEVEL–,
 - opakovaným stláčaním tlačidla MIC ECHO nastavíte efekt ozveny.
- Zvuk mikrofónu sa počas prenosu cez rozhranie USB nebude prenášať do zariadenia USB.

- Úroveň hlasitosti mikrofónu nie je možné upraviť pomocou ovládacieho prvku VOLUME/DJ CONTROL na jednotke ani tlačidla \triangleleft +/- na diaľkovom ovládaní. Úroveň hlasitosti mikrofónu upravte opakovaným stláčaním tlačidla MIC LEVEL+/-.
- Pri používaní funkcie Wireless Party Chain alebo funkcie Speaker Add sa zvuk z mikrofónu reprodukuje len zo systému, ku ktorému je pripojený mikrofón.
- Ak je zvuk z mikrofónu príliš hlasný, môže byť skreslený. Opakovaným stláčaním tlačidla MIC LEVEL– znížte hlasitosť mikrofónu.

Redukcia zvuku vokálov (Vocal Fader)

Zvuk vokálov môžete zredukovať v zdroj stereofónneho zvuku.

Opakovaným stláčaním tlačidla VOCAL FADER vyberte položku ON V.FADER.

Prípadne podržte tlačidlo – VOCAL FADER na jednotke a vyberte položku ON V.FADER.

Zrušenie funkcie Vocal Fader

Opakovaným stláčaním tlačidla VOCAL FADER vyberte položku OFF.

Zmena tóniny (ovládanie tóniny)

Stlačte tlačidlo KEY CONTROL $b/\#$ podľa svojho hlasového rozsahu.

Aktivácia režimu skórovania Karaoke (režim skórovania)

Funkciu skórovania je možné použiť, iba keď je pripojený mikrofón. Vaše skóre (od 0 do 99) sa vypočíta porovnaním vášho hlasu s hudobným zdrojom.

- 1 Spustíte prehrávanie hudby.
- 2 Pred zaspievaním skladby stlačíte tlačidlo SCORE.
- 3 Po odspievaní viac ako minúty znova stlačíte tlačidlo SCORE, aby ste videli svoje skóre.

Zmena hlasu (Voice Changer)

Keď rozprávate alebo spievate do mikrofónu, môžete si zmeniť hlas.

Opakovaným stláčaním tlačidla VOICE CHANGER zmeníte efekt svojho hlasu.

Vypnutie funkcie Voice Changer

Opakovaným stláčaním tlačidla VOICE CHANGER vyberte položku OFF.

Počúvanie zvuku gitary

Po pripojení gitary ku konektoru MIC2/GUITAR na jednotke si môžete dopriať aj zvuk gitary. Taktiež môžete hrať na gitare a súčasne spievať vďaka pripojeniu mikrofónu ku konektoru MIC1 na jednotke. Zvuk gitary je možné meniť výberom gitarového efektu.

- 1 Opakovaným stláčaním tlačidla MIC/GUITAR LEVEL – na jednotke znížite úroveň hlasitosti gitary.
- 2 Pomocou nástrojového kábla (nie je súčasťou dodávky) pripojte gitaru (nie je súčasťou dodávky) ku konektoru MIC2/GUITAR na jednotke.

3 Opakovaným stláčaním tlačidla GUITAR na jednotke vyberte gitarový efekt.

- CLEAN: pôvodný zvuk gitary. Odporúča sa pre elektrickú alebo elektroakustickú gitaru.
- O,DRIVE: skreslený zvuk podobný zvuku gitary so skreslením overdrive zo zesilovača. Odporúča sa pre elektrickú gitaru.
- BASS: pôvodný zvuk gitary. Odporúča sa pre basovú gitaru.

4 Začnite hrať na gitare a upravte hlasitosť gitary.

Zo systému sa reprodukuje zvuk gitary.

Poznámka

- Pri použití elektroakustickej gitary s efektom O,DRIVE môže byť počuť kvilivý zvuk. Opakovaným stláčaním tlačidla MIC/GUITAR LEVEL – na jednotke znížte hlasitosť gitary. Prípadne zmeníte gitarový efekt.
- Pred odpojením gitary od systému opakovaným stláčaním tlačidla MIC/GUITAR LEVEL – na jednotke znížte hlasitosť gitary.

Vypnutie režimu gitary

Opakovaným stláčaním tlačidla GUITAR na jednotke vyberte možnosť OFF.

Počúvanie hudby so svetlom reproduktora

- 1 Opakovaným stláčaním tlačidla PARTY LIGHT vyberte položku LED ON. Prípadne opakovaným stláčaním tlačidla SPEAKER LIGHT na jednotke vyberte položku LED ON.

2 Opakovaným stláčaním tlačidla LIGHT MODE vyberte požadovaný efekt osvetlenia.

Režim osvetlenia je iný, keď je aktivovaná funkcia Wireless Party Chain.

Vypnutie svetla reproduktora

Opakovaným stláčaním tlačidla PARTY LIGHT (alebo SPEAKER LIGHT na jednotke) vyberte položku LED OFF.

Poznámka

- Keď je zapnuté svetlo reproduktora, nepozerajte sa priamo do súčasť vyžarujúcej svetlo.
- Ak je jas osvetlenia príliš intenzívny, zapnite svetlá v miestnosti alebo vypnite osvetlenie.
- Keď je zapnutá ukážka, svetlo reproduktora môžete zapnúť alebo vypnúť.

Používanie časovača automatického vypnutia

Po uplynutí predvoleného času sa systém vypne automaticky.

Opakovaným stláčaním tlačidla SLEEP nastavte požadovaný čas.

Ak chcete časovač automatického vypnutia zrušiť, opakovaným stláčaním tlačidla SLEEP vyberte položku OFF.

Tip

Ak chcete skontrolovať čas zostávajúci do vypnutia systému, stlačte tlačidlo SLEEP.

Používanie hlasového usmernenia

Hlasové usmernenie môžete počuť, keď sa systém prepne do režimu párovania BLUETOOTH alebo keď sa k systému pripája alebo sa od neho odpája zariadenie BLUETOOTH.

1 Stlačte tlačidlo OPTIONS.

2 Opakovaným stláčaním tlačidiel \uparrow/\downarrow vyberte položku VOICE GUIDANCE a potom stlačte tlačidlo \oplus .

3 Stláčaním tlačidiel \uparrow/\downarrow vyberte položku ON a stlačte tlačidlo \oplus .

Hlasové usmernenie sa aktivuje. Ponuku možností zatvorte stlačením tlačidla OPTIONS.

Deaktivácia hlasového usmernenia

V kroku č. 3 vyberte možnosť OFF.

Nastavenie hlasitosti hlasového usmernenia

1 Stlačte tlačidlo OPTIONS.

2 Opakovaným stláčaním tlačidiel \uparrow/\downarrow vyberte položku SAMPLER a potom stlačte tlačidlo \oplus .

3 Opakovaným stláčaním tlačidiel \uparrow/\downarrow upravte úroveň hlasového usmernenia a potom stlačte tlačidlo \oplus .

Ponuku možností zatvorte stlačením tlačidla OPTIONS.

Poznámka

- Úroveň hlasitosti hlasového usmernenia sa prispôsobuje úrovni hlasitosti systému. V niektorých prípadoch sa však úroveň hlasitosti hlasového usmernenia nemusí zmeniť.
- V niektorých prípadoch môže prísť k oneskoreniu zvukového usmernenia alebo hlasové usmernenie nemusí fungovať.

Používanie voliteľného vybavenia

1 Opakovane stláčajte tlačidlo \triangleleft -, kým sa na displeji nezobrazí hlásenie „VOL MIN“.

- 2 Pripojte voliteľné vybavenie (str. 17).
- 3 Opakovaným stláčaním tlačidla FUNCTION vyberte položku „AUDIO IN“.
- 4 Spustíte prehrávanie z pripojeného zariadenia.
- 5 Opakovaným stláčaním tlačidla  + nastavte hlasitosť.

Poznámka

Ak je hlasitosť pripojeného vybavenia príliš nízka, systém môže automaticky prejsť do pohotovostného režimu. Nastavte hlasitosť vybavenia. Ak chcete vypnúť funkciu automatického prepínania do pohotovostného režimu, pozrite si časť Nastavenie funkcie automatického prepnutia do pohotovostného režimu (str. 59).

Deaktivovanie tlačidiel na jednotke (detská zámka)

Tlačidlá na jednotke (okrem tlačidla ) je možné deaktivovať, aby ste zabránili ich nechcenému použitiu, napríklad aj v dôsledku detských šibalstiev.

Stlačte a viac ako 5 sekúnd podržte tlačidlo na jednotke.

Na displeji sa zobrazí hlásenie „CHILD LOCK ON“. Systém môžete ovládať len pomocou tlačidiel na diaľkovom ovládaní. Ak chcete funkciu detskej zámky vypnúť, podržte stlačené tlačidlo  na jednotke viac ako 5 sekúnd, kým sa na displeji nezobrazí hlásenie CHILD LOCK OFF.

Poznámka



- Funkcia detskej zámky sa vypne automaticky odpojením sieťového napájacieho kábla.
- Funkciu detskej zámky nemožno aktivovať, ak je otvorený zásobník diskov.



Nastavenie funkcie automatického prepnutia do pohotovostného režimu

Systém sa automaticky prepne do pohotovostného režimu, ak sa nepoužíva alebo sa nevyskytne žiadny zvukový signál približne 15 minút.

Funkcia automatického prepínania do pohotovostného režimu je predvolene zapnutá.

1 Stlačte tlačidlo OPTIONS.

2 Opakovaným stláčaním tlačidiel  vyberte položku „AutoSTBY“ a stlačte tlačidlo .

3 Opakovaným stláčaním tlačidiel  vyberte možnosť ON alebo OFF a stlačte tlačidlo .

Ponuku možností zatvoríte stlačením tlačidla OPTIONS.

Poznámka

- Približne 2 minúty pred prepnutím do pohotovostného režimu bude na displeji blikať hlásenie „AutoSTBY“.
- Funkcia automatického pohotovostného režimu nie je k dispozícii v nasledujúcich prípadoch:
 - počas funkcie tunera,
 - keď sa aktivuje časovač automatického vypnutia,
 - po pripojení mikrofónu alebo gitary,
 - keď je systém hostom večierka pri aktivovanej funkcii Wireless Party Chain alebo hostom vo funkcii Speaker Add.

Aktualizácia softvéru

Softvér tohto systému sa v budúcnosti môže aktualizovať. Predinštalovaný softvér systému je možné aktualizovať prostredníctvom nižšie uvedených webových lokalít. Softvér aktualizujte podľa pokynov online.

Pre zákazníkov v Latinskej Amerike:

<<http://esupport.sony.com/LA>>

Pre zákazníkov v Európe a Rusku:

<<http://www.sony.eu/support>>

Pre zákazníkov v ostatných krajinách alebo oblastiach:

<<http://www.sony-asia.com/support>>

Ďalšie informácie

Riešenie problémov

Ak sa vyskytne problém so systémom, vyhľadajte ho v nasledujúcom kontrolnom zozname a vykonajte nápravu. Ak problém pretrváva, obráťte sa na najbližšieho predajcu produktov značky Sony.

Ak servisný personál vymení počas opravy niektoré časti, môže si ich ponechať.

Ak sa na displeji zobrazí hlásenie „PROTECTX“ (X predstavuje číslo) a „CHECK MANUAL“.

Ihneď odpojte sieťový napájací kábel a skontrolujte, či niečo neblokuje ventilačné otvory jednotky.

Ak vykonáte kontrolu a nezistíte žiadne problémy, znova pripojte sieťový napájací kábel a zapnite systém. Ak problém pretrváva, obráťte sa na najbližšieho predajcu produktov spoločnosti Sony.

Všeobecné informácie

Napájanie sa nezapne.

- Skontrolujte, či je sieťový napájací kábel bezpečne pripojený.

Systém sa preplo do pohotovostného režimu.

- Nejde o poruchu. Systém sa automaticky prepne do pohotovostného režimu, ak sa približne 15 minút nepoužíva alebo nereprodukuje zvukový signál (str. 59).

Neprehráva sa zvuk.

- Upravte hlasitosť.

- Skontrolujte pripojenie voliteľného vybavenia, ak ho používate (str. 17).
- Zapnite pripojené zariadenie.
- Odpojte sieťový napájací kábel. Potom sieťový napájací kábel znova pripojte a zapnite systém.

Pri pripojení ku konektoru HDMI OUT (TV) ARC sa neprehráva žiadny obraz ani zvuk.

- Zmeňte nastavenie položky [HDMI SETUP] – [HDMI RESOLUTION]. Problém sa možno vyrieši.
- Zariadenie pripojené ku konektoru HDMI OUT (TV) ARC nezodpovedá požadovanému formátu zvukového signálu. V takom prípade nastavte položku [HDMI SETUP] – [AUDIO(HDMI)] na možnosť [PCM] (str. 32).
- Vyskúšajte tieto kroky:
 - Vypnite a znova zapnite systém.
 - Vypnite a znova zapnite pripojené zariadenie.
 - Odpojte a znova pripojte kábel HDMI.

Neprehráva sa zvuk z mikrofónu.

- Upravte úroveň hlasitosti mikrofónu.
- Skontrolujte, či je mikrofón správne pripojený ku konektoru MIC1 alebo MIC2/GUITAR na jednotke.
- Skontrolujte, či je zapnutý mikrofón.

Zo systému nepočúť zvuk televízora. Na displeji sa zobrazia hlásenia „CODE 01” a „SGNL ERR”.

- Tento systém podporuje len 2-kanálové signály vo formáte Linear PCM. Skontrolujte nastavenie zvukového výstupu na televízore, a ak je vybraný automatický režim, zmeňte ho na režim výstupu PCM.

- Skontrolujte, či je výstup reproduktora na televízore nastavený na použitie externých reproduktorov.

Počuť šum alebo hluk.

- Premiestnite systém ďalej od zdrojov šumu.
- Zapojte systém do inej nástennej elektrickej zásuvky.
- K sieťovému napájacímu káblu namontujte filter proti šumu (nie je súčasťou dodávky).
- Vypnite elektrické vybavenie nachádzajúce sa v blízkosti.
- Ak je systém zapnutý, môžete počuť šum z jeho ventilátorov. Nejde o poruchu.
- Premiestnite jednotku ďalej od neónových znakov a žiaroviek.

Diaľkové ovládanie nefunguje.

- Odstráňte prekážky medzi diaľkovým ovládaním a jednotkou.
- Presuňte diaľkové ovládanie bližšie k jednotke.
- Diaľkové ovládanie smerujte na snímač na jednotke.
- Vymeňte batérie (R03/veľkosť AAA).
- Premiestnite jednotku ďalej od žiaroviek.

Počuť akustickú odozvu.

- Znížte hlasitosť.
- Premiestnite mikrofón a gitaru ďalej od systému alebo zmeňte smerovanie mikrofónu.

Na televíznej obrazovke pretrvávajú nerovnomernosť farieb.

- Okamžite vypnite televízor a po 15 až 30 minútach ho znova zapnite. Ak nerovnomernosť farieb stále pretrvávajú, presuňte systém ďalej od televízora.

Po stlačení akéhokoľvek tlačidla na jednotke sa zobrazí hlásenie CHILD LOCK.

- Vypnite funkciu detskej zámky (str. 59).

Pri zapínaní systému počuť klikavý zvuk.

- Ide o prevádzkový zvuk, ktorý vzniká napríklad pri zapínaní alebo vypínaní systému. Nejde o poruchu.

Počas prehrávania sa stráca stereofónny efekt zvuku.

- Vypnite funkciu stlmenia vokálov (str. 56).
- Skontrolujte, či je systém pripojený správne.

Prehrávač diskov

Zásobník diskov sa neotvára a na displeji sa zobrazí hlásenie „LOCKED“.

- Poradte sa s najbližším predajcom produktov spoločnosti Sony alebo miestnym autorizovaným servisným strediskom spoločnosti Sony.

Zásobník diskov sa nezatvára.

- Vložte disk správne.

Disk sa nevysunie.

- Disk nie je možné vysunúť počas synchronizovaného prenosu ani prenosu REC1. Stlačením tlačidla ■ zrušte prenos. Potom stlačením tlačidla ▲ na jednotke vysuňte disk.
- Poradte sa s najbližším obchodným zástupcom spoločnosti Sony.

Nespúšťa sa prehrávanie.

- Disk utrite dočista (str. 70).
- Disk načítajte znova.
- Vložte disk, ktorý tento systém dokáže prehrať (str. 8).
- Vyberte disk a utrite na ňom vlhkosť. Potom nechajte systém zapnutý niekoľko hodín, kým sa vlhkosť neodparí.

- Kód oblasti disku DVD VIDEO sa nezhoduje so systémom.

Zvuk je trhaný.

- Disk utrite dočista (str. 70).
- Disk načítajte znova.
- Jednotku premiestnite na miesto bez vibrácií.

Prehrávanie sa nespustí od prvej skladby.

- Nastavte režim normálneho prehrávania (str. 26).
- Bola vybratá možnosť obnovenia prehrávania. Dvakrát stlačte tlačidlo ■. Potom stlačením tlačidla ► spustíte prehrávanie.

Nemožno spustiť niektoré funkcie, ako sú Zastaviť, Lock Search, Režim spomaleného prehrávania, Opakované prehrávanie alebo Náhodné prehrávanie.

- V závislosti od disku možno nebudete môcť vykonať niektoré z operácií vyššie. Pozrite si návod na používanie dodaný k disku.

Disky DATA CD/DATA DVD (MP3, MPEG4 alebo Xvid) nie je možné prehrať.

- Údaje nie sú uložené v podporovanom formáte.
- Skontrolujte, či ste vybrali pred prehrávaním správny režim médií.

Názov priečinka, názov skladby, názov súboru a znaky ID3 sa nezobrazujú správne.

- Verzia značky ID3 nie je verzia 1 (1.0/1.1) alebo verzia 2 (2.2/2.3).
- Tento systém dokáže zobrazíť nasledujúce znakové kódy:
 - veľké písmená (A až Z),
 - číslice (0 až 9),
 - symboly (< > * +, [] \ _).Iné znaky sa nahradia znakom _.

Zariadenie USB

Pri prenose sa vyskytla chyba.

- Používate nepodporované zariadenie USB. Pozrite si webovú lokalitu s informáciami o kompatibilných zariadeniach USB (str. 11).
- Zariadenie USB nie je správne naformátované. Pred pripojením si pozrite informácie o formátovaní v návode na používanie zariadenia USB.
- Vypnite systém a odstráňte zariadenie USB. Ak má zariadenie USB vypínač, zariadenie USB po odstránení zo systému znova vypnite a zapnite. Potom prenos vykonajte znova.
- Ak ste viackrát zopakovali procesy prenosu a vymazania, štruktúra súborov v zariadení USB je fragmentovaná. Informácie o riešení tohto problému nájdete v návode na používanie zariadenia USB.
- Zariadenie USB ste počas prenosu odpojili alebo vyplli. Odstráňte čiastočne prenesený súbor a prenos zopakujte znova. Ak sa problém nevyriešil, zariadenie USB môže byť poškodené. Informácie o riešení tohto problému nájdete v návode na používanie zariadenia USB.

Zvukové súbory alebo priečinky v zariadení USB nemožno vymazať.

- Skontrolujte, či nie je zariadenie USB chránené proti zápisu.
- Zariadenie USB ste počas vymazávania odpojili alebo vyplli. Vymažte čiastočne odstránený súbor. Ak sa problém nevyriešil, zariadenie USB môže byť poškodené. Informácie o riešení tohto problému nájdete v návode na používanie zariadenia USB.

Neprehráva sa zvuk.

- Zariadenie USB nie je správne pripojené. Vypnite systém a znova pripojte zariadenie USB. Potom systém zapnite a skontrolujte, či sa na displeji zobrazilo hlásenie „USB“.



Zvuk je zašumený, trhaný alebo skreslený.

- Používate nepodporované zariadenie USB. Pozrite si webovú lokalitu s informáciami o kompatibilných zariadeniach USB (str. 11).
- Vypnite systém, znova pripojte zariadenie USB a zapnite systém.
- Šum obsahujú už samotné hudobné údaje, prípadne je zvuk skreslený. Šum sa mohol pridať počas prenosu. Odstráňte súbor a skúste prenos zopakovať.
- Pri kódovaní zvukového súboru bola použitá nízka bitová rýchlosť. Odošlite do zariadenia USB zvukový súbor s vyššou bitovou rýchlosťou.

Zobrazenie hlásenia „READING“ alebo spustenie prehrávania trvá dlho.

- Čítanie môže trvať dlho v nasledujúcich prípadoch.
 - V zariadení USB je uložených veľa priečinkov alebo súborov (str. 10).
 - Štruktúra súborov je veľmi zložitá.
 - Pamäťová kapacita je nadmerne veľká.
 - Interná pamäť je fragmentovaná.

Na displeji sa zobrazuje hlásenie „NO FILE“.

- Systém prešiel do režimu softvérovej aktualizácie a všetky tlačidlá (okrem ) sú deaktivované. Ak chcete zrušiť softvérovú aktualizáciu, stlačte na jednotke tlačidlo .

Na displeji sa zobrazí hlásenie „OVER CURRENT“.

- Zistil sa problém s úrovňou elektrického prúdu z portu  (USB). Vypnite systém a vyťahnite zariadenie USB z portu. Skontrolujte, či so zariadením USB nie sú žiadne problémy. Ak sa tieto hlásenia naďalej zobrazujú, obráťte sa na najbližšieho predajcu produktov spoločnosti Sony.

Chybné zobrazenie.

- Údaje uložené v zariadení USB sa mohli poškodiť. Preneste ich znova.
- Tento systém dokáže zobrazit nasledujúce znakové kódy:
 - veľké písmená (A až Z),
 - číslice (0 až 9),
 - symboly (<> * +, [] \ _).Iné znaky sa nahradia znakom _.

Zariadenie USB sa nerozpozná.

- Vypnite systém, znova pripojte zariadenie USB a zapnite systém.
- Pozrite si webovú lokalitu s informáciami o kompatibilných zariadeniach USB (str. 11).
- Zariadenie USB nefunguje správne. Informácie o riešení tohto problému nájdete v návode na používanie zariadenia USB.

Nespúšťa sa prehrávanie.

- Vypnite systém, znova pripojte zariadenie USB a zapnite systém.
- Pozrite si webovú lokalitu s informáciami o kompatibilných zariadeniach USB (str. 11).

Prehrávanie sa nespustí od prvého súboru.

- Nastavte režim normálneho prehrávania (str. 26).

Nemožno prehrávať súbory.

- Skontrolujte, či ste vybrali pred prehrávaním správny režim médií.
- Zariadenia USB naformátované pomocou iných systémov súborov než FAT16 alebo FAT32 nie sú podporované.*
- Ak používate zariadenie USB rozdelené na oblasti, prehrávať možno len súbory uložené v prvej oblasti.

* Tento systém podporuje systémy FAT16 a FAT32, ale niektoré zariadenia USB nemusia podporovať všetky tieto systémy FAT. Podrobné informácie nájdete v návodoch na používanie jednotlivých zariadení USB, prípadne sa obráťte na ich výrobcu.

Obraz

Nie je žiadny obraz.

- Skontrolujte, či je systém bezpečne pripojený.
- Ak je videokábel alebo kábel HDMI poškodený, vymeňte ho za nový.
- Skontrolujte, či ste pripojili jednotku k vstupnému konektoru HDMI alebo ku konektoru obrazového vstupu televízora (str. 19).
- Uistite sa, že ste zapli televízor a správne ho ovládáte.
- Uistite sa, že ste vybrali vstup podľa pripojenia k televízoru, aby ste mohli sledovať obraz zo systému.

- (Okrem modelov pre Latinskú Ameriku, Európu a Rusko) Uistite sa, že ste nastavili systém farieb správne a podľa systému farieb svojho televízora.

Na obraze sa objavuje šum.

- Disk utrite dočista (str. 70).
- Ak videosignál zo systému musí ísť do televízora cez videorekordér, kvalitu obrazu môže ovplyvňovať signál ochrany pred kopírovaním, ktorý sa používa pri niektorých programoch na diskoch DVD VIDEO.
- (Okrem modelov pre Latinskú Ameriku, Európu a Rusko) Ak prehrávate disk VIDEO CD zaznamenaný v inom systéme farieb, ako je nastavený v systéme, obraz môže byť skreslený (str. 21, 30).
- (Okrem modelov pre Latinskú Ameriku, Európu a Rusko) Nastavte systém farieb tak, aby sa zhodoval s televízorom (str. 21, 30).

Pomer strán televíznej obrazovky nemožno zmeniť.

- Pomer strán je pevne určený na disku DVD VIDEO a vo videosúbore.
- V závislosti od televízora možno pomer strán nebudete môcť zmeniť.

Nemožno zmeniť jazyk zvukovej stopy.

- Na prehrávanom disku DVD VIDEO nie sú zaznamenané zvukové stopy vo viacerých jazykoch.
- Disk DVD VIDEO bráni v zmene jazyka zvukovej stopy.

Nemožno zmeniť jazyk titulkov.

- Na prehrávanom disku DVD VIDEO nie sú zaznamenané titulky vo viacerých jazykoch.
- Disk DVD VIDEO neumožňuje zmeniť titulky.

Titulky nemožno vypnúť.

- Disk DVD VIDEO neumožňuje vypnúť titulky.

Uhly kamery nemožno zmeniť.

- Na prehrávanom disku DVD VIDEO nie sú zaznamenané viaceré uhly.
- Disk DVD VIDEO neumožňuje zmeniť uhol.

Tuner*

Počuť výrazný šum, hluk alebo nemožno prijímať stanice.

- Zapojte správne anténu.
- Zmenou umiestnenia a smerovania antény skúste dosiahnuť dobrý príjem.
- Vypnite elektrické zariadenia v blízkosti.

* Rádio nemusí byť možné prijímať v závislosti od kvality rádiových vln alebo zástavby v danej oblasti.

Zariadenie BLUETOOTH

Nemožno vykonať párovanie.

- Presuňte zariadenie BLUETOOTH bližšie k systému.
- Párovanie nemusí byť možné, ak sa v okolí systému nachádzajú iné zariadenia BLUETOOTH. V takom prípade vypnite ostatné zariadenia BLUETOOTH.
- Pri výbere názvu systému (tohto systému) v zariadení BLUETOOTH zadajte správny prístupový kód.

Zariadenie BLUETOOTH nedokáže vyhľadať systém alebo sa na displeji zobrazuje hlásenie „BT OFF“.

- Nastavte signál pripojenia BLUETOOTH na hodnotu BT ON (str. 42).

Pripojenie nie je možné.

- Zariadenie BLUETOOTH, ktoré ste sa pokúsili pripojiť, nepodporuje profil A2DP a nedá sa pripojiť k systému.
- V zariadení BLUETOOTH aktivujte funkciu BLUETOOTH.
- Vytvorte pripojenie zo zariadenia BLUETOOTH.
- Informácie o registrácii párovania sa vymazali. Znova vykonajte operáciu párovania.

Zvuk vynecháva alebo sa mení, prípadne sa stráca pripojenie.

- Systém a zariadenie BLUETOOTH sa nachádzajú príliš ďaleko od seba.
- Ak sa medzi systémom a zariadením BLUETOOTH nachádzajú prekážky, odstráňte ich alebo sa im vyhňte.
- Ak sa v blízkosti nachádza zariadenie, ktoré vytvára elektromagnetické žiarenie, ako napríklad bezdrôtová sieť LAN, iné zariadenie BLUETOOTH alebo mikrovlnná rúra, premiestnite ich.

Zvuk zariadenia BLUETOOTH v systéme nepočuť.

- Najprv zvýšte hlasitosť zariadenia BLUETOOTH a potom ju upravte pomocou tlačidiel \triangleleft +/-.

Počuť výrazný šum, hluk alebo skreslený zvuk.

- Ak sa medzi systémom a zariadením BLUETOOTH nachádzajú prekážky, odstráňte ich alebo sa im vyhňte.

- Ak sa v blízkosti nachádza zariadenie, ktoré vytvára elektromagnetické žiarenie, ako napríklad bezdrôtová sieť LAN, iné zariadenie BLUETOOTH alebo mikrovlnná rúra, premiestnite ich.
- Znížte hlasitosť pripojeného zariadenia BLUETOOTH.

Control for HDMI (BRAVIA Sync)

Systém sa nezapne ani po zapnutí televízora.

- Podržte tlačidlo SHIFT, stlačte tlačidlo SETUP a nastavte položku [HDMI SETUP] – [CONTROL FOR HDMI] na možnosť [ON] (str. 32). Televízor musí podporovať funkciu Control for HDMI (str. 47). Podrobné informácie nájdete v návode na používanie televízora.
- Skontrolujte nastavenia reproduktorov televízora. Napájanie systému sa synchronizuje s nastaveniami reproduktorov televízora. Podrobné informácie nájdete v návode na používanie televízora.
- Ak sa zvuk predtým reprodukoval z reproduktorov televízora, systém sa nezapne, ani keď zapnete televízor.

Systém sa pri vypnutí televízora vypne.

- Skontrolujte nastavenie položky [HDMI SETUP] – [STANDBY LINKED TO TV] (str. 33). Keď je položka [STANDBY LINKED TO TV] nastavená na možnosť [ON], systém sa pri vypnutí televízora automaticky vypne bez ohľadu na vstup.

Systém sa nevypne ani po vypnutí televízora.

- Skontrolujte nastavenie položky [HDMI SETUP] – [STANDBY LINKED TO TV] (str. 33). Ak chcete, aby sa systém pri vypnutí televízora vypínal automaticky bez ohľadu na vstup, nastavte položku [STANDBY LINKED TO TV] na možnosť [ON]. Televízor musí podporovať funkciu Control for HDMI (str. 47). Podrobné informácie nájdete v návode na používanie televízora.

Zo systému sa nereprodukuje zvuk televízora.

- Skontrolujte typ a pripojenie kábla HDMI alebo zvukového kábla, ktorý je pripojený k systému a k televízoru (str. 19).
- Keď je váš televízor kompatibilný s funkciou spätného zvukového kanála (ARC), skontrolujte, či je systém pripojený k vstupnému konektoru HDMI IN kompatibilnému s funkciou ARC na televízore (str. 19). Ak zvuk stále nepočuť alebo je prerušovaný, pripojte zvukový kábel (nie je súčasťou dodávky), podržte tlačidlo SHIFT a stlačte tlačidlo SETUP. Následne nastavte položku [HDMI SETUP] – [AUDIO RETURN CHANNEL] na možnosť [OFF] (str. 33).
- Ak televízor nie je kompatibilný s funkciou Audio Return Channel (spätný zvukový kanál), zvuk televízora sa nebude reprodukovat' zo systému ani vtedy, keď je systém zapojený do konektora HDMI IN na televízore. Ak chcete zvuk z televízora reprodukovat' prostredníctvom systému, prepojte ich zvukovým káblom (str. 20).
- Prepnete funkciu systému na možnosť TV (str. 20).

- Zvýšte na systéme hlasitosť.
- Podľa toho, v akom poradí pripojíte televízor a systém, sa systém môže stlmiť a na displeji jednotky sa môže zobrazit' ikona  (stlmenie). Ak k tomu dôjde, najprv zapnite televízor a až potom systém.
- Konfigurujte nastavenie reproduktorov televízora (BRAVIA) na zvukový systém. Informácie o nastavení televízora nájdete v návode na používanie televízora.

Zvuk sa reprodukuje zo systému aj televízora.

- Stlňte zvuk systému alebo televízora.
- Prepnete výstup reproduktora na televízore na reproduktor televízora alebo zvukový systém.

Funkcia Control for HDMI riadne nefunguje.

- Skontrolujte prepojenie so systémom (str. 17).
- Zapnite funkciu Control for HDMI v televízore. Podrobné informácie nájdete v návode na používanie televízora.
- Chvíľu počkajte a potom to skúste znova. Ak systém odpojíte, bude chvíľu trvať, kým budete môcť vykonať operácie. Počkajte aspoň 15 sekúnd a skúste to znova.
- Skontrolujte, či televízor pripojený k systému podporuje funkciu Control for HDMI.
- Typ a počet zariadení, ktoré možno ovládať pomocou funkcie Control for HDMI, je štandardom HDMI CEC obmedzený nasledovne:
 - nahrávacie zariadenia (rekordér diskov Blu-ray Disc, DVD rekordér atď.): maximálne 3 zariadenia,
 - prehrávacie zariadenia (prehrávač diskov Blu-ray, DVD atď.): maximálne 3 zariadenia (tento systém využíva jedno z nich),

- zariadenia s funkciou ladenia rozhlasových staníc: maximálne 4 zariadenia,
- zvukový systém (prijímač/slúchadlá): maximálne 1 zariadenie (ktoré využíva tento systém).

Funkcie Wired Party Chain, Wireless Party Chain a Speaker Add

Nemožno aktivovať funkciu Wired Party Chain.

- Skontrolujte pripojenia (str. 49).
- Skontrolujte, či sú zvukové káble pripojené správne.

Na displeji bliká hlásenie „PARTY CHAIN“.

- Funkciu AUDIO IN nie je možné vybrať, ak ste pripojenie **A** (str. 49) vytvorili počas používania funkcie Wired Party Chain. Vyberte inú funkciu (str. 51).
- Podržte tlačidlo **– PARTY CHAIN** na jednotke.
- Systém vypnite a potom ho znova zapnite.

Funkcia Wired Party Chain nefunguje správne.

- Vypnite systém. Následne systém znova zapnite, aby sa aktivovala funkcia Wired Party Chain.

Počas používania funkcie Wireless Party Chain zariadenie BLUETOOTH nie je možné pripojiť k systému.

- Po pripojení všetkých systémov vykonajte párovanie a prepojte zariadenie BLUETOOTH s hostiteľom večierka.

Počas používania funkcie Speaker Add zariadenie BLUETOOTH nie je možné pripojiť k systému

- Po pripojení dvoch systémov rovnakého modelu vykonajte párovanie a prepojte zariadenie BLUETOOTH so systémom v roli hosta.

Obnovenie systému

Ak systém naďalej nefunguje správne, obnovte jeho výrobné nastavenia.

Na vykonanie tejto operácie používajte tlačidlá na jednotke.

- 1** Odpojte sieťový napájací kábel a potom ho znova zapojte.
- 2** Stlačením tlačidla  zapnite systém.
- 3** Približne 3 sekundy podržte stlačené tlačidlá **GUITAR** a **MEGA BASS**.

Na displeji sa zobrazí hlásenie „RESET“.

Po dokončení obnovenia nastavení sa systém automaticky reštartuje. Stlačením tlačidla  zapnite systém. Všetky informácie o párovaní cez BLUETOOTH a nastavenia zadané používateľom (napr. prednastavené rozhlasové stanice) sa obnovia na predvolené hodnoty z výroby (okrem niektorých nastavení ponuky nastavení).

Ak chcete obnoviť všetky nastavenia ponuky nastavení, pozrite si časť Obnovenie nastavení ponuky nastavení na predvolené hodnoty (str. 68).

Obnovenie nastavení ponuky nastavení na predvolené hodnoty

Nastavenia ponuky nastavení (okrem nastavení funkcie [PARENTAL CONTROL]) je možné obnoviť na predvolené hodnoty.

- 1 Podržte stlačené tlačidlo SHIFT a potom stlačte tlačidlo SETUP. Na televíznej obrazovke sa zobrazí ponuka nastavení.
- 2 Opakovaným stláčaním tlačidiel **↕/↕** vyberte položku [SYSTEM SETUP] a stlačte tlačidlo **+**.
- 3 Opakovaným stláčaním tlačidiel **↕/↕** vyberte položku [RESET] a stlačte tlačidlo **+**.
- 4 Opakovaným stláčaním tlačidiel **↕/↕** vyberte položku [YES] a stlačte tlačidlo **+**.
Dokončenie trvá niekoľko sekúnd. Pri obnove systému nestláčajte tlačidlo **⏻**.

Funkcia autodiagnostického testu

Āak sa na televíznej obrazovke alebo na displeji zobrazia písmená alebo čísla

Keď je aktivovaná funkcia autodiagnostiky slúžiaca na zamedzenie poruche systému, zobrazí sa servisné číslo. Servisné číslo pozostáva z písmena a číslic (napr. C 13 50). V nasledujúcej tabuľke sú uvedené informácie o príčinách a nápravných krokoch.

Prvé 3 znaky servisného čísla	Príčina alebo opravná činnosť
C 13	Tento disk je znečistený. <ul style="list-style-type: none"> • Vyčistite disk jemnou handričkou (str. 70).
C 31	Disk je nesprávne vložený. <ul style="list-style-type: none"> • Systém vypnite a potom ho znova zapnite. Následne znova správne vložte disk.

Prvé 3 znaky servisného čísla	Príčina alebo opravná činnosť
E XX (XX zastupuje číslo)	Systém aktivoval funkciu autodiagnostického testu s cieľom zabrániť poruche. <ul style="list-style-type: none"> • Obráťte sa na najbližšieho predajcu produktov spoločnosti Sony alebo miestne autorizované servisné stredisko spoločnosti Sony a uveďte päťmiestne servisné číslo. Príklad: E 61 10

Hlásenia

Počas prevádzky sa na displeji môže zobrazit alebo blikať niektoré z nasledujúcich hlásení.

CANNOT PLAY

- Bol vložený disk, ktorý nemožno prehrať.
- Bol vložený disk DVD VIDEO s nepodporovaným kódom oblasti.

CODE 01/SGNL ERR

Z konektora HDMI IN (ARC) pripojeného televízora sa prijíma nepodporovaný zvukový signál (str. 19).

DATA ERROR

- Súbor je vytvorený v nepodporovanom formáte.
- Prípony súboru nezodpovedajú formátu súboru.

DEVICE ERROR

Zariadenie USB sa nerozpoznalo alebo je pripojené neznáme zariadenie.

DEVICE FULL

Pamäť zariadenia USB je plná.

ERASE ERROR

Vymazanie zvukových súborov alebo priečinkov v zariadení USB zlyhalo.

FATAL ERROR

Počas prenosu alebo vymazávania bolo odpojené zariadenie USB a mohlo sa poškodiť.

FOLDER FULL

Nie je možné vykonať prenos do zariadenia USB, pretože sa dosiahol maximálny počet priečinkov.

NoDEVICE

Nie je pripojené žiadne zariadenie USB alebo je pripojené nepodporované zariadenie.

NO DISC

V jednotke sa nenachádza žiadny disk.

NO MUSIC

Na zdroji prehrávania sa nenachádzajú žiadne podporované zvukové súbory.

NO SUPPORT

Pripojili ste nepodporované zariadenie USB alebo je zariadenie USB pripojené prostredníctvom rozbočovača USB.

NO VIDEO

Na zdroji prehrávania sa nenachádzajú žiadne podporované videosúbory.

NOT USE

Pokúsili ste sa vykonať špecifickú operáciu v situácii, v ktorej je táto operácia zakázaná.

OVER CURRENT

Zistil sa nadprúd z portu Ψ (USB).

PROTECT

Zariadenie USB je chránené proti zápisu.

PUSH STOP

Pokúsili ste sa vykonať operáciu, ktorú možno vykonať, len ak je prehrávanie zastavené.

READING

Systém načítava informácie z disku alebo zariadenia USB. Niektoré operácie nie sú dostupné.

REC ERROR

Prenos sa nezačal, zastal v priebehu alebo sa inak nemohol vykonať.

TRACK FULL

Nie je možné vykonať prenos do zariadenia USB, pretože sa dosiahol maximálny počet súborov.

Bezpečnostné upozornenia

Pri prenášaní jednotky

Aby sa nepoškodil diskový mechanizmus, pred prenášaním jednotky vykonajte nasledujúci postup.

Na vykonanie tejto operácie používajte tlačidlá na jednotke.

1 Stlačením tlačidla  zapnite systém.

2 Opakovaným stláčaním tlačidla **FUNCTION** vyberte možnosť „DVD/CD“.

3 Vyberte disk.

Stlačením tlačidla  otvorte a zatvorte zásobník diskov.

Počkajte, kým sa na displeji zobrazí hlásenie „NO DISC“.

4 Stlačením tlačidla  vypnite systém.

5 Odpojte sieťový napájací kábel.

Poznámky o diskoch

- Pred prehrávaním pretrite disk čistiacou tkaninou, pričom postupujte od stredu k okrajom.

- Disky nečistite pomocou rozpúšťadiel, ako sú benzín, riedidlo, komerčné čistiace prostriedky alebo antistatické spreje určené pre vinylové LP platne.
- Disky nevystavujte priamemu slnečnému svetlu ani zdrojom tepla, napríklad prieduchom horúceho vzduchu, ani ich nenechávajte vo vozidle zaparkovanom na priamom slnečnom svetle.

Bezpečnosť

- Ak jednotku plánujete dlhšie nepoužívať, úplne odpojte sieťový napájací kábel od elektrickej zásuvky (siete). Pri odpájaní systému vždy ťahajte za zástrčku. Nikdy neťahajte za samotný kábel.
- V prípade vniknutia akéhokoľvek predmetu alebo kvapaliny do systému odpojte systém od elektrickej siete a pred ďalším používaním ho nechajte skontrolovať kvalifikovaným personálom.
- Výmenu sieťového napájacieho kábla smie vykonať len oprávnená osoba v autorizovanom servise.

Informácie o manipulácii so systémom

Tento systém nie je vodotesný ani odolný voči kvapkajúcej vode. Dbajte, aby na systém nevyšlechla voda ani ho vodou nečistite.

Umiestnenie

- Systém neumiestňujte na šikmú plochu ani na miesta, ktoré sú mimoriadne horúce, studené, prašné, znečistené, vlhké, bez dostatočnej cirkulácie vzduchu alebo ktoré sú vystavené vibráciám, priamemu slnečnému svetlu alebo jasnému svetlu.
- Pri umiestňovaní systému na špeciálne upravené povrchy (napríklad voskované, olejované alebo leštené) buďte opatrní, pretože môže dôjsť k vzniku škvrn alebo odfarbeniu týchto povrchov.
- Ak je systém prinesený priamo z chladného na teplé miesto alebo je umiestnený do veľmi vlhkej miestnosti, na šošovke vo vnútri jednotky sa môže skondenzovať vlhkosť a spôsobiť poruchu systému. V takom prípade vyberte disk a nechajte systém zapnutý asi hodinu, kým sa vlhkosť neodparí.

Nárast teploty vnútri zariadenia

- Nárast teploty v jednotke počas prevádzky je normálny a nemusíte sa preň znepokojovať.
- Nedotýkajte sa krytu, ak sa jednotka používala pri vysokej hlasitosti, pretože kryt môže byť horúci.
- Neblokujte ventilačné otvory.

Systém reproduktorov

Zabudovaný systém reproduktorov nie je magneticky tienený, a preto sa obraz na televízoroch v jeho blízkosti môže magneticky zdeformovať. V takom prípade vypnite televízor, počkajte 15 až 30 minút a znova ho zapnite. Ak nedôjde k zlepšeniu, premiestnite systém ďalej od televízora.

DÔLEŽITÉ UPOZORNENIE

Upozornenie: Ak zastavený videoobraz alebo obraz ponuky na obrazovke necháte na televízore zobrazený dlhší čas prostredníctvom systému, hrozí trvalé poškodenie televíznej obrazovky. Tento problém hrozí najmä projekčným televízorom.

Čistenie krytu

Systém čistite jemnou handričkou mierne navlhčenou v slabom roztoku čistiaceho prostriedku.

Nepoužívajte žiadne drsné handričky, práškové prostriedky ani rozpúšťadlá, napríklad riedidlo, benzín alebo alkohol.

Komunikácia cez BLUETOOTH

- Zariadenia BLUETOOTH by sa mali používať do vzdialenosti približne 10 metrov od seba (vzdialenosť bez prekážok). Efektívny komunikačný rozsah sa môže skrátiť pri nasledujúcich podmienkach:
 - keď sa medzi zariadeniami s pripojením BLUETOOTH nachádza osoba, kovový predmet, stena alebo iná prekážka,
 - umiestnenia s nainštalovanou bezdrôtovou sieťou LAN,
 - v miestach, v ktorých sa používajú mikrovlnné rúry,
 - na miestach, kde sa vytvárajú iné elektromagnetické vlny.

- Zariadenia BLUETOOTH a zariadenie bezdrôtovej siete LAN (IEEE 802.11b/g/n) používajú rovnaké frekvenčné pásmo (2,4 GHz). Pri používaní zariadenia BLUETOOTH v blízkosti zariadenia so schopnosťou pripojenia k bezdrôtovej sieti LAN sa môže vyskytnúť elektromagnetické rušenie. To môže mať za následok nižšie rýchlosti prenosu údajov, šum alebo neschopnosť pripojenia. V takom prípade vyskúšajte nasledujúce riešenia:
 - Používajte tento systém vo vzdialenosti najmenej 10 metrov od zariadenia bezdrôtovej siete LAN.
 - Vypnite napájanie zariadenia s pripojením k bezdrôtovej sieti LAN, keď používate zariadenie BLUETOOTH do vzdialenosti 10 metrov.
 - Používajte tento systém a zariadenie BLUETOOTH čo najbližšie k sebe.
- Rádiové vlny vysielané týmto systémom môžu spôsobovať rušenie prevádzky niektorých zdravotníckych pomôcok. Keďže toto rušenie môže spôsobiť poruchu zariadenia, vždy vypnite napájanie systému a zariadenia BLUETOOTH na nasledujúcich miestach:
 - v nemocniciach, vlakoch, lietadlách, na čerpacích staniciach a na všetkých miestach, kde sa môžu vyskytovať horľavé plyny;
 - v blízkosti automatických dverí alebo požiarnych alarmov.
- Tento systém podporuje funkcie zabezpečenia, ktoré vyhovujú špecifikáciám BLUETOOTH na zaistenie bezpečného pripojenia počas komunikácie pomocou technológie BLUETOOTH. Toto zabezpečenie však nemusí byť dostatočné v závislosti od obsahu nastavenia a ďalších faktorov, preto buďte pri komunikácii pomocou technológie BLUETOOTH vždy opatrní.
- Spoločnosť Sony nenesie žiadnu zodpovednosť za škody ani iné straty vyplývajúce z úniku informácií počas komunikácie pomocou technológie BLUETOOTH.
- Komunikácia BLUETOOTH nemusí byť zaručená so všetkými zariadeniami BLUETOOTH, ktoré majú rovnaký profil ako táto jednotka.
- Zariadenia BLUETOOTH pripojené k tomuto systému musia vyhovovať špecifikáciám zariadenia BLUETOOTH predpísaným spoločnosťou Bluetooth SIG, Inc., a ich súlad musí byť overený. Avšak aj keď zariadenie vyhovuje špecifikáciám BLUETOOTH, môžu sa vyskytnúť prípady, keď vlastnosti alebo špecifikácie zariadenia BLUETOOTH znemožnia pripojenie alebo môžu mať za následok odlišné metódy ovládania, zobrazovania alebo prevádzky.
- V závislosti od zariadenia BLUETOOTH pripojeného k systému, od prostredia komunikácie alebo okolitých podmienok sa môže vyskytnúť šum alebo výpadok zvuku.

Technické parametre

Reproduktory

Systém reproduktorov:

2-smerový, Bass Reflex

Jednotka reproduktora:

L/P výškový reproduktor: 66 mm,

kužeľový typ

Hĺbkový reproduktor: 200 mm,

kužeľový typ

Vstupy

AUDIO/PARTY CHAIN IN (TV) L/R:

Napätie 2 V, impedancia

47 kiloohmov

TV (ARC):

Podporovaný zvukový signál:

2-kanálový signál vo formáte

Linear PCM

MIC1:

Citlivosť 1 mV, impedancia

10 kiloohmov

MIC2/GUITAR:

Citlivosť 1 mV, impedancia

10 kiloohmov (Keď je režim

gitary vypnutý.)

Citlivosť 200 mV, impedancia

250 kiloohmov (Keď je režim gitary zapnutý.)

Výstupy

AUDIO/PARTY CHAIN OUT L/R:

Napätie 2 V, impedancia 1 kiloohm

VIDEO OUT:

Max. úroveň výstupu 1 V_S-š,
nevyvážená, synchronizovaná
negatívna záťažová impedancia
75 ohmov

HDMI OUT (TV) ARC:

Podporovaný zvukový signál:
2-kanálový lineárny PCM
(maximálne 48 kHz), Dolby Digital

Rozhranie HDMI

Konektor:

Typ A (19-kolíkový)

Prehrávač diskov

Systém:

Systém na prehrávanie
kompaktných diskov
a digitálneho zvuku a obrazu

Vlastnosti laserovej diódy

Trvanie žiarenia: nepretržité

Výstupný výkon lasera*: menej
ako 44,6 μW

* Tento výkon je hodnota nameraná
vo vzdialenosti 200 mm od
povrchu objektívu na bloku
optickej prenosky s clonou 7 mm.

Frekvenčná charakteristika:

20 Hz – 20 kHz

Formát systému farieb obrazu:

Model pre Latinskú Ameriku:

NTSC

Ostatné modely:

NTSC a PAL

Rozhranie USB

Podporované zariadenie USB:

Trieda veľkokapacitných zariadení

Maximálny prúd:

1 A

Port Ψ (USB):

Type A

Ladenie v pásme FM

Stereofónny príjem v pásme FM,

superheterodynový tuner FM

Anténa:

Drôtová anténa FM

Ladiaci rozsah:

87,5 MHz – 108,0 MHz

(v 50 kHz prírastkoch)

Rozhranie BLUETOOTH

Komunikačný systém:

BLUETOOTH štandardnej verzie 4.2

Výstup:

Štandardné BLUETOOTH,
energetická trieda 2

Maximálny výstupný výkon:

< 9,5 dBm

Maximálny počet registrovateľných
zariadení:

8 zariadení

Maximálny počet simultánnych
pripojení (Multipoint):

3 zariadenia

Maximálny komunikačný dosah:

Viditeľnosť medzi koncovými
bodmi pribl. 10 m¹⁾

Frekvenčné pásmo:

2,4 GHz pásmo
(2,4000 GHz – 2,4835 GHz)

Spôsob modulácie:

FHSS (Freq Hopping Spread
Spectrum)

Kompatibilné profily BLUETOOTH²⁾:

A2DP (Advanced Audio
Distribution Profile)
AVRCP (Audio Video Remote
Control Profile)
SPP (Serial Port Profile)

Podporované kodeky:

SBC (Subband Codec)
AAC (Advanced Audio Coding)
LDAC

¹⁾ Skutočný rozsah sa bude líšiť
v závislosti od takých faktorov, ako
sú prekážky medzi zariadeniami,
magnetické polia v okolí mikrovlnnej
rúry, statická elektrina, citlivosť príjmu,
výkon antény, operačný systém,
softvérová aplikácia a pod.

²⁾ Štandardné profily BLUETOOTH signalizujú účel BLUETOOTH komunikácie medzi zariadeniami.

NFC

Prevádzková frekvencia:
13,56 MHz

Podporované formáty zvuku

Podporovaná bitová rýchlosť
a vzorkovacie frekvencie:

MP3:
32/44,1/48 kHz,
32 kb/s– 320 kb/s (CBR)
AAC:
44,1 kHz, 48 kb/s – 320 kb/s
(CBR/VBR)
WMA:
44,1 kHz, 48 kb/s – 192 kb/s
(CBR/VBR)
WAV:
44,1/48 kHz (16 bitov)

Podporované formáty videa

Xvid:

obrazový kodek: Xvid video
Bitová rýchlosť: 4,854 Mb/s (MAX)
Rozlíšenie/snímková frekvencia:
720 × 480, 30 snímok/s
720 × 576, 25 snímok/s (okrem
modelu pre Latinskú Ameriku)
zvukový kodek: MP3

MPEG4:

Formát súborov: Formát
súborov MP4
obrazový kodek: MPEG4 Simple
Profile (AVC nie je kompatibilný.)
Bitová rýchlosť: 4 Mb/s
Rozlíšenie/snímková frekvencia:
720 × 480, 30 snímok/s
720 × 576, 25 snímok/s (okrem
modelu pre Latinskú Ameriku)
zvukový kodek: AAC-LC
(HE-AAC nie je kompatibilný.)
DRM: Nie je kompatibilný

Všeobecné informácie

Požiadavky na napájanie:

120 V – 240 V, striedavý prúd,
50/60 Hz

Spotreba energie:

70 W

Spotreba energie (v režime úspory
energie):

0,5 W (keď je položka „BT STBY“
nastavená na možnosť OFF
a položka [CONTROL FOR HDMI]
na možnosť [OFF].)
2 W* (keď je položka „BT STBY“
nastavená na možnosť ON
a položka [CONTROL FOR HDMI]
na možnosť [ON].)

Rozmery (Š/V/H) (približne):

324 mm × 600 mm × 286 mm

Hmotnosť (približne):

8,4 kg

Prevádzková teplota:

5 °C až 35 °C

* Spotreba energie systému je nižšia
než 0,5 W, keď sa nevyužíva pripojenie
HDMI a položka „BT STBY“ je nastavená
na možnosť OFF.

Dizajn a špecifikácie podliehajú
zmenám aj bez predchádzajúceho
upozornenia.

Zoznam kódov jazykov

Názvy jazykov sú v súlade s normou ISO 639:1988 (E/F).

Kód	Jazyk	Kód	Jazyk	Kód	Jazyk	Kód	Jazyk
1027	Afarčina	1186	Škótska galčina	1350	Malajálamčina	1513	Siswati
1028	Abcházčina	1194	Gaelština	1352	Mongolčina	1514	Sesotho
1032	Afrikáncina	1196	Guarani	1353	Moldavčina	1515	Sudánčina
1039	Amharčina	1203	Gudžarátčina	1356	Maráthčina	1516	Švédčina
1044	Arabčina	1209	Hausa	1357	Malajčina	1517	Swahilčina
1045	Ásamčina	1217	Hindčina	1358	Maltčina	1521	Tamilčina
1051	Ajmarčina	1226	Chorvátčina	1363	Barmčina	1525	Telugčina
1052	Azerbajdžančina	1229	Maďarčina	1365	Nauruščina	1527	Tadžiččina
1053	Baškirčina	1233	Arménčina	1369	Nepálčina	1528	Thajčina
1057	Bieloruština	1235	Interlingua	1376	Holandčina	1529	Tigriňa
1059	Bulharčina	1239	Interlingue	1379	Nórčina	1531	Turkménčina
1060	Biharčina	1245	Inupiaq	1393	Okcitančina	1532	Tagalog
1061	Bislama	1248	Indonézčina	1403	Oromština (afan)	1534	Tswančina
1066	Bengálčina; bangla	1253	Islandčina	1408	Oriya	1535	Tongčina
1067	Tibetčina	1254	Taliančina	1417	Pandžábčina	1538	Turečina
1070	Bretónčina	1257	Hebrejčina	1428	Poľština	1539	Tsonga
1079	Katalánčina	1261	Japončina	1435	Paštčina	1540	Tatárčina
1093	Korziččina	1269	Jidiš	1436	Portugalčina	1543	Twi
1097	Čeština	1283	Jávanchina	1463	Kečuánčina	1557	Ukrajinčina
1103	Velština	1287	Gruzínčina	1481	Rétorománčina	1564	Urdčina
1105	Dánčina	1297	Kazaština	1482	Kirundi	1572	Uzbeččina
1109	Nemčina	1298	Grónčina	1483	Rumunčina	1581	Vietnamčina
1130	Balúččina	1299	Kmérčina	1489	Ruština	1587	Volapük
1142	Gréččina	1300	Kannadčina	1491	Rwandčina	1613	Wolof
1144	Slovenčina	1301	Kórejčina	1495	Sanskrit	1632	Xhoština
1145	Esperanto	1305	Kašmírčina	1498	Sindhčina	1665	Jorubčina
1149	Španielčina	1307	Kurdčina	1501	Sangho	1684	Čínština
1150	Estónčina	1311	Kirgizština	1502	Srbochorvátčina	1697	Zuluština
1151	Baskiččina	1313	Latinčina	1503	Sinhálčina	1703	Neurčené
1157	Perština	1326	Lingalčina	1505	Slovenčina		
1165	Finčina	1327	Laoština	1506	Slovincina		
1166	Fidžiština	1332	Litovčina	1507	Samojčina		
1171	Faerčina	1334	Lotyščina	1508	Šona		
1174	French	1345	Malgaština	1509	Somálčina		
1181	Frízština	1347	Maorština	1511	Albánčina		
1183	Írčina	1349	Macedónčina	1512	Srbčina		

Zoznam kódov oblastí na rodičovskú ochranu

Kód	Oblasť	Kód	Oblasť	Kód	Oblasť	Kód	Oblasť
2044	Argentína	2165	Fínsko	2362	Mexiko	2149	Španielsko
2047	Austrália	2174	Francúzsko	2376	Holandsko	2499	Švédsko
2046	Rakúsko	2109	Nemecko	2390	Nový Zéland	2086	Švajčiarsko
2057	Belgicko	2248	India	2379	Nórsko	2528	Thajsko
2070	Brazília	2238	Indonézia	2427	Pakistan	2184	Spojené kráľovstvo
2079	Kanada	2254	Taliansko	2424	Filipíny		
2090	Čile	2276	Japonsko	2436	Portugalsko		
2092	Čína	2304	Kórea	2489	Rusko		
2115	Dánsko	2363	Malajzia	2501	Singapur		

<http://www.sony.net/>



HDMI



MP3



* 4 7 3 4 7 4 4 1 2 * (1)